



Kassenärztliche
Bundesvereinigung

Körperschaft des öffentlichen Rechts

IT in der Arztpraxis

Datensatzbeschreibung EBM- Stammdatei - Satzarten 850, 851, 852, 853

[KBV_ITA_VGEX_Datensatz_SDEBM]

Dezernat 6

Informationstechnik, Telematik und Telemedizin

10623 Berlin, Herbert-Lewin-Platz 2

Kassenärztliche Bundesvereinigung

Version 1.60
Datum: 10.11.2016
Klassifizierung: Extern
Status: In Kraft

DOKUMENTENHISTORIE

| Version | Datum | Autor | Änderung | Begründung | Seite |
|---------|------------|-------|---|--|---|
| 1.60 | 10.11.2016 | | <ul style="list-style-type: none"> - Nicht mehr verwendete Elemente gelöscht - Formate für die Texte der GNR angepasst - Attribut SV entfernt | Beschluss aus dem AK7 (Verbesserung der Schnittstellenstruktur) | 20, 21, 32, 33, 35, 36, 38, 41, 39, 42, 45, 45 bis 55, 66, 66, 69, 77, 81, 84, 85, 86, 102, 104, 106, 107, 112, 113, 113, 114, 118, 119, 120, 121, 124, 125, 126, 127 |
| 1.50 | 27.07.2016 | | - Redaktionelle Korrektur | | |
| | 17.04.2015 | | <ul style="list-style-type: none"> - Änderung des Zeichensatzes in ISO-8859-15 - OIDs der Schlüsseltabellen bei den Elementen <ms_versorgungsbereich>, <ms_arztgruppe>, <ms_scheinuntergruppe> und <ms_leistungsuntergruppe> ergänzt - Anpassung der EBM-Systematik - Aktualisierung der Erläuterungen für die Bereiche bei dem XML-Element <bereich> | Aufgrund der ASV muss der Kurzüberlick der EBM-Systematik angepasst werden | 10 111 112 113 114 12 30 |
| | 06.01.2015 | | - Entfernung der Elemente maximalhaeufigkeit und minimalhaeufigkeit | fehlerhafter Inhalt | 63 |

| | | | | | |
|-----------|------------|-----|---|---|--------------------------------------|
| | 19.12.2014 | | <ul style="list-style-type: none"> - Neuaufnahme des XML-Elementes Mengensteuerung_liste mit seinen entsprechenden Kindelementen - Entfernung des rlv Kennzeichens aus dem KBV Teil | | 110 |
| 1.42 | 29.07.2013 | | - Kennzeichen arztpraxis | Aufhebung der Änderungen aus Version 1.41 | 106 |
| 1.41 | 19.07.2013 | | - Dokumentation zum Kz. Arztpraxis aktualisiert | Bedeutung der Ausprägung „versteckt“ präzisiert | 106 |
| 1.40 | 04.07.2013 | KBV | - Kennzeichen arztpraxis | Änderung von Typ Bool in String sowie Referenz auf Schlüsseltable | 106 |
| 1.40 Beta | 06.06.2013 | KBV | <ul style="list-style-type: none"> - Regel: Sub-GOP - Regel: PFG-Ausschluss - gnr_type_cd | Referenz auf verknüpfte Leistungen Ausschluss fachärztl. Grundpauschale Verweis auf Schlüsseltable | 95 97 107 |
| 1.32 | 26.07.2012 | KBV | Layout | redaktionell | |

INHALTSVERZEICHNIS

| | | |
|----------|--|-----------|
| 1 | <u>EINLEITUNG</u> | 9 |
| 2 | <u>ALLGEMEIN</u> | 10 |
| 2.1 | Zeichensatz..... | 10 |
| 2.2 | Namespace..... | 10 |
| 2.3 | Root-Schema | 10 |
| 2.4 | KV-spezifische Nummernkreise | 10 |
| 2.5 | KV-spezifische Bewertung | 10 |
| 2.6 | KV-spezifische, bearbeitete, modifizierte und gesperrte Ziffern..... | 11 |
| 2.7 | Kurzüberblick EBM-Systematik | 12 |
| 3 | <u>SATZARTEN</u> | 14 |
| 3.1 | KBV -> KV (Satzart 850) | 14 |
| 3.2 | KV -> KBV (Satzart 851) | 14 |
| 3.3 | KV -> KBV (Satzart 852) | 15 |
| 3.4 | KBV für interne Zwecke (Satzart 853) | 15 |
| 4 | <u>LIEFERFRISTEN</u> | 16 |
| 4.1 | Satzart 850..... | 16 |
| 4.2 | Satzart 851..... | 16 |
| 4.3 | Satzart 852..... | 16 |
| 4.4 | Satzart 853..... | 16 |
| 5 | <u>DATEINAMENSKONVENTION</u> | 17 |
| 6 | <u>EHD-GRUNDSTRUKTUR</u> | 18 |
| 7 | <u>HEADER (METADATEN)</u> | 19 |
| 8 | <u>INHALTSDATEN (BODY)</u> | 19 |

| | | |
|-----------|--|-----------|
| 9 | KEYTABS (SCHLÜSSELTABELLEN) | 20 |
| 9.1 | keytab (Schlüsseltabelle) | 20 |
| 10 | BODY | 22 |
| 10.1 | Element: gnr_liste | 22 |
| 11 | SEKTION: ALLGEMEIN | 25 |
| 11.1 | Element: gueltigkeit | 26 |
| 11.2 | Element: legende..... | 28 |
| 11.3 | Element: Anmerkungen_liste..... | 35 |
| 11.4 | Element: leistungsinhalt_fakultativ..... | 36 |
| 11.5 | Element: leistungsinhalt_obligat..... | 38 |
| 11.6 | Element: bewertung_liste..... | 38 |
| 11.7 | Element: zeitbedarf_liste | 42 |
| 11.8 | Element: pruefzeit | 44 |
| 11.9 | Element: leistungsgruppe | 45 |
| 11.10 | Element: div | 45 |
| 12 | SEKTION: BEDINGUNG | 63 |
| 12.1 | Element: fachgruppe_liste | 65 |
| 12.2 | Element: berichtspflicht | 66 |
| 12.3 | Element: genehmigungspflicht..... | 67 |
| 12.4 | Element: aop_115b..... | 67 |
| 12.5 | Element: gnr_zusatzangaben..... | 68 |
| 12.6 | Element: begruendungen_liste..... | 70 |
| 12.7 | Element: administrative_gender_cd | 77 |
| 12.8 | Element: altersbedingung_liste | 77 |
| 12.9 | Element: anzahlbedingung_liste | 79 |
| 12.10 | Element: scheinarten_liste | 83 |
| 12.11 | Element: abr_best | 85 |

| | |
|---|------------|
| 13 SEKTION: REGEL | 86 |
| 13.1 Element: abstaffelung_liste | 87 |
| 13.2 Element: ausschluss_liste | 91 |
| 13.3 Element: grundleistungen_liste | 94 |
| 13.4 Element: sub_gop_liste | 95 |
| 13.5 Element: pfg_ausschluss | 97 |
| 13.6 Element: ersetzungs_liste | 98 |
| 13.7 Element: abschlag_liste | 100 |
| 14 SEKTION: KV | 103 |
| 14.1 Element: kennzeichen | 105 |
| 14.2 Element: kv_gruppierungsfeld_liste | 115 |
| 14.3 Element: kv_bewertung_liste | 116 |
| 14.4 Element: ktgruppen_liste | 120 |
| 14.5 Element: kt_liste | 122 |
| 14.6 Element: ktab_liste | 123 |
| 14.7 Element: abrechnungsstelle_liste | 124 |
| 14.8 Element: as_ktgruppen_liste | 125 |
| 15 SEKTION: VDX | 128 |
| 15.1 Element: vertragsart | 128 |
| 15.2 Element: gkv_kontenart_liste | 128 |
| 16 REFERENZIERTE DOKUMENTE | 130 |



ABBILDUNGSVERZEICHNIS

Abbildung 1: Struktur des Elements keytabs20



XML - CODEVERZEICHNIS

| | |
|---|----|
| XML-Code 1 /ehd | 18 |
| XML-Code 2 /ehd/keytabs | 20 |
| XML-Code 3 /ehd/keytabs/keytab | 21 |
| XML-Code 4 /ehd/keytabs/keytab/key | 21 |
| XML-Code 5 /ehd/keytabs/keytab/key/fkey | 21 |

1 Einleitung

Die vorliegende Datensatzbeschreibung gibt die essentiellen Inhalte des EBM in strukturierter und elektronisch weiterverarbeitbarer Form wieder.

Zweck der Schnittstelle ist es, die GO-Stammdatenlieferungen zwischen KBV und KVen abzubilden, sowie maschinell interpretierbare Daten zur Information als auch zur Automatisierung der Prozesse in den Arztpraxen und Kassenärztlichen Vereinigungen zur Verfügung zu stellen und gleichzeitig eine Qualitätssteigerung der Abrechnungsdaten zu erreichen.

Der Aufbau der XML-Datei richtet sich nach den Vorgaben der ehd-Richtlinie [KBV_ITA_VGEX_eHD].

2 Allgemein

2.1 Zeichensatz

Standard-Zeichensatz ist ISO-8859-15.

2.2 Namespace

Der Standard-Namespace ist mit **urn:ehd/go/001** definiert.

2.3 Root-Schema

Das Root-Schema, worin die abgeleiteten ehd-Schemata sowie die Projektbezogenen body-Schemata inkludiert sind, heißt **go_root.xsd**.

2.4 KV-spezifische Nummernkreise

Für die Nummernvergabe der KV-spezifischen Ziffern steht der Nummernkreis

89.000 – 99.999 zur Verfügung, wobei der Bereich **89.000 bis 89.999** für die Impfziffern reserviert ist.

2.5 KV-spezifische Bewertung

Die EBM-Bewertung aus der Sektion „allgemein“ darf nicht geändert werden. Liegen dennoch kv-spezifisch abweichende Bewertungen vor, werden diese innerhalb der Sektion „kv“ angegeben. U.a. ist dabei eine feinere Differenzierung der KV-Bewertung(en) möglich.

Wichtig: Die KV-Bewertung ersetzt die EBM-Bewertung und muss daher in sich vollständig ausgewiesen werden.

2.6 KV-spezifische, bearbeitete, modifizierte und gesperrte Ziffern

2.6.1 KV-modifizierte EBM-Ziffern (fachliche Änderung)

Eine Modifizierung liegt nur dann vor, wenn die Bewertungseinheit (Punkte/EUR) gegenüber der von der KBV übermittelten Satzart 850 geändert wurde.

Sogenannte „modifizierte“ EBM-Ziffern werden durch ein angehängtes alphanumerisches Zeichen (Großbuchstabe!) gekennzeichnet (6-stellige GNR).

Die EBM-Gliederung (Kapitel, Abschnitt, Unterabschnitt, Block) bleibt gemäß der originären Leistung erhalten (Beispiel: GNR 31203 -> Kapitel 31, GNR 31203E -> Kapitel 31 (auch: Kapitel 31E)).

Der Bereich ist mit „X“ und das USE-Attribut des GNR-Elements mit der jeweiligen KV-Nummer zu belegen.

2.6.2 KV-bearbeitete EBM-Ziffern (technische Änderung)

Alle sonstigen Änderungen einer EBM-Ziffer sind unter Beibehaltung der Bewertungseinheit zulässig, begründen allerdings keine (fachliche) Modifizierung.

Konkret bedeutet dies, dass die Ziffer beibehalten wird und das USE-Attribut des GNR-Elements weiterhin mit „74“ gekennzeichnet bleibt.

Wie bei allen kv-spezifischen, geänderten und modifizierten Ziffern wird der Bereich mit „X“ ausgewiesen (Anm.: Abweichungen sind zulässig).

2.6.3 KV-spezifische Ziffern (neu hinzugefügte Ziffern)

Von der KV können auch neue Ziffern im Nummernbereich 89000-99999 angelegt werden. In diesen Fällen ist der Bereich mit „X“ und in der Regel ein Kapitel aus „89“-„99“ zu verwenden (Ausnahme bei bundeseinheitlichen Vorgaben, z.B. DMP).

Das USE-Attribut des GNR-Elements ist mit der KV-Nr. zu belegen.

2.6.4 Sperrung von Ziffern

Ziffern können für die Verwendung in der Arztpraxis gesperrt werden, indem unter der Sektion „kv“ das Kennzeichen „arztpraxis“ auf den Wert „false“ gesetzt wird.

Entsprechende GOP sollen somit nicht abgerechnet werden, um bspw. die Abrechnungstatistiken nicht zu verfälschen.

Dieser Sachverhalt gilt überwiegend für sogenannte Höchstwertziffern, kann aber auch in anderen Zusammenhängen sinnvoll sein, in denen z.B. eine automatische Zusetzung durch die KV erfolgen soll.

2.7 Kurzübersicht EBM-Systematik

Alle Leistungen des EBM sind einer systematischen Zuordnung von Bereich und Kapitel unterlegen. Diese Systematik soll unter Beachtung einiger Vorgaben auch für Leistungen außerhalb des EBM beibehalten werden. Im Folgenden wird ein grober Überblick der korrekten Zuordnung zur EBM-Systematik wiedergegeben:

2.7.1 Originale EBM-Ziffern

| | |
|---------|-------------------|
| USE | 74 |
| Bereich | I, II, III, IV, V |
| Kapitel | 1 - 40 |

2.7.2 Pseudoziffern

2.7.2.1 Bundeseinheitliche Pseudoziffern

| | |
|---------|---------|
| USE | 74 |
| Bereich | IX |
| Kapitel | 80 – 88 |

2.7.2.2 Bundeseinheitliche Pseudoziffern für Leistungen nach Anlage 5 zur ASV-AV

| | |
|---------|----|
| USE | 74 |
| Bereich | XX |
| Kapitel | 58 |

2.7.3 Modifizierte EBM-Ziffern

| | |
|---------|--|
| USE | KV-Nummer |
| Bereich | I, II, III, IV, V oder X (falls keinem anderen Bereich zuordbar) |
| Kapitel | 1 - 88 |

2.7.4 Neue kv-spezifische Ziffern

| | |
|---------|-----------|
| USE | KV-Nummer |
| Bereich | X |
| Kapitel | 89 - 99 |

2.7.5 KV-bearbeitete EBM- und Pseudoziffern

USE KV-Nummer

Bereich I, II, III, IV, V oder X (falls keinem anderen Bereich zuordbar)

Kapitel 1 - 88

3 Satzarten

Je nach Sender und Empfänger werden folgende Satzarten gemäß DTA-Richtlinie vereinbart:

3.1 KBV -> KV (Satzart 850)

Dieser Stammsatz beinhaltet die durch den EBM definierten Leistungen in seiner originären Form. Ersteller ist die KBV.

Die möglichst vollständige Abbildung aller Elemente aus den Sektionen allgemein, bedingung, regel und vdx wird angestrebt.

| Gruppe | Elemente | Beispiel |
|-----------|-----------------------|---|
| allgemein | vollständig | |
| bedingung | möglichst vollständig | |
| regel | möglichst vollständig | |
| kv | teilweise | GOP-Art Abrechnungskennzeichen Arztpraxis |
| vdx | vollständig | |

3.2 KV -> KBV (Satzart 851)

Auf die Satzart 850 aufsetzend, wird von den KVen unter Hinzusetzung der kv-spezifischen, geänderten und modifizierten Ziffern, die Satzart 851 erstellt.

Primäre Adressaten dieser Satzart sind die Systemhäuser, welche diese Stammdaten über die PVS für den Einsatz in der Arztpraxis einbinden.

| Gruppe | Elemente | Beispiel |
|-----------|-----------------------|--------------|
| allgemein | vollständig | |
| bedingung | möglichst vollständig | |
| regel | möglichst vollständig | |
| kv | Ergänzung bei Bedarf | KV-Bewertung |
| vdx | [optional] | |

3.3 KV -> KBV (Satzart 852)

Die abschließende Datenlieferung bildet die Satzart 852. Während die Satzarten 850/851 nur vorläufigen Charakter besitzen, werden in dieser Satzart die tatsächlich im gesamten Quartal vorhandenen Ziffern wiedergegeben.

Dabei ist nur eine begrenzte Menge an Informationen notwendig. Beispielsweise kann hier auf die Bedingungen und Regeln verzichtet werden.

| Gruppe | Elemente | Beispiel |
|-----------|-------------------------------|----------------------------------|
| allgemein | mindestens Basisinformationen | Gültigkeitszeitraum Legende |
| bedingung | [optional] | |
| regel | [optional] | |
| kv | Ergänzung bei Bedarf | KV-Bewertung |
| vdx | vollständig | KV-Gruppierungsfeld Kontenart |

3.4 KBV für interne Zwecke (Satzart 853)

Satzart 853 entspricht den Inhalten von Satzart 850 mit dem Unterschied, dass alle Leistungen mit Euro-Bewertung ausgegeben werden.

| Gruppe | Elemente | Beispiel |
|-----------|-----------------------|---|
| allgemein | vollständig | |
| bedingung | möglichst vollständig | |
| regel | möglichst vollständig | |
| kv | teilweise | GOP-Art Abrechnungskennzeichen Arztpraxis |
| vdx | vollständig | KV-Gruppierungsfeld Kontenart |

4 Lieferfristen

4.1 Satzart 850

Die Lieferung der 850er Daten erfolgt jeweils 14 Wochen vor Quartalsbeginn an die KVen.

Termine:

05.10. (1. Quartal)

05.01. (2. Quartal)

05.04. (3. Quartal)

05.07. (4. Quartal)

4.2 Satzart 851

Die Lieferung der Update-relevanten 851er Daten der KVen an die KBV erfolgt 2 Wochen vor dem Quartalsupdate an die Systemhäuser.

Termine:

25.10. (1. Quartal)

25.01. (2. Quartal)

25.04. (3. Quartal)

25.07. (4. Quartal)

4.3 Satzart 852

Die Lieferung der 852er Daten erfolgt analog der alten K-Daten-Lieferung 4 Monate nach Quartalsende.

Termine:

01.08. (1. Quartal)

01.11. (2. Quartal)

01.02. (3. Quartal)

01.05. (4. Quartal)

4.4 Satzart 853

Die Satzart 853 wird für interne Zwecke bei Bedarf erzeugt.

5 Dateinamenskonvention

Die Vergabe der Dateinamen erfolgt nach ehd-Richtlinie und wird nach der ZIP-Archivierung in die Dateinamenskonvention gemäß DTA-Richtlinie überführt.

Dateinamenskonvention nach ehd-Richtlinie:

datatyp_vv.vv_sender_tfval_nrval.xml

| | |
|---------------|---|
| _ | Trennungszeichen zwischen den Namenselementen |
| datatyp | Datentyp, "Satzart", "ehd." ist optional als Vorsatz erlaubt; Entspricht dem Header-Element <i><document_type_cd></i> . |
| vv.vv | VersionsNr. der Datentypbeschreibung; Entspricht dem Element <i><version></i> des Header-Elements <i><interface></i> . |
| sender | Absender der Lieferung, (nicht immer mit Erzeuger bzw. Erstlieferanten der Daten identisch) bzw. wer hat die Daten geliefert; Entspricht dem Element <i><person></i> oder dem Element <i><organization></i> des Header-Elements <i><provider></i> . |
| tf | timeframe (YYYYqQ) |
| YYYY | Jahr |
| q | fix |
| Q | Quartal |
| nr | number – Nummer der Lieferung |

Beispiel:

```
850_01.00_74_tf2005q1_nr1.xml
```

Lange Dateinamen können vom aktuell eingesetzten Projektmanagement-System noch nicht verarbeitet werden.

Übergangsweise hilft hierbei die Umbenennung des ZIP-Archivs nach DTA-Richtlinie:

kvEJJQnn.nnn

| | |
|----------|--------------------------------|
| kv | Sender der Datei |
| E | fix |
| JJ | Jahr |
| Q | Quartal |
| nn | Gültigkeitsdauer (in Quartale) |
| nnn | Satzart |

Beispiel:

```
74E05101.850
```

6 ehd-Grundstruktur

Für die XML-Dateien ist der Zeichensatz ISO-8859-1 vorgeschrieben. Bei allen Elementen, die in diesem Dokument beschrieben werden, ist es wichtig, die Groß-/Kleinschreibung zu beachten.

Grundsätzlich besteht eine ehd-Datei aus dem Wurzelement `<ehd>`, welches sich aus den beiden Kindelementen `<header>` und `<body>` zusammensetzt, wie es in [KBV_ITA_VGEX_eHD] dargestellt ist.

element **ehd**

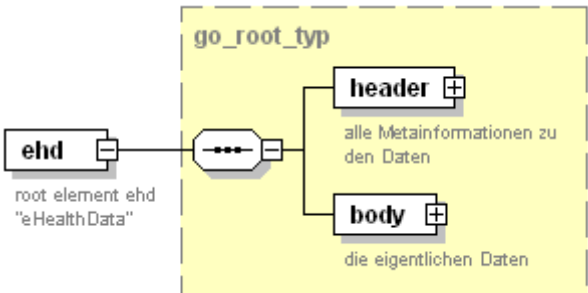
| | | | | | | |
|------------|---|---|----------|---------|-------|------------|
| diagram |  | | | | | |
| type | go_root_typ | | | | | |
| properties | content complex | | | | | |
| attributes | Name | Type | Use | Default | Fixed | Annotation |
| | ehd_version | ehd_version_ty p | required | | | |
| annotation | documentation | root element ehd "eHealthData" | | | | |

Das `<ehd>` - Element hat folgende Elemente/Attribute:

| | | | | | | |
|--------------|------------------------------|------------|----------|---------|-------|------------|
| Kardinalität | 1..1 | | | | | |
| children | header (1..1) body (1..1) | | | | | |
| attributes | Name | Type | Use | Default | Fixed | Annotation |
| | ehd_version | xs:decimal | required | | | |

`ehd_version`... Versionsnummer der ehd-Richtlinie

`<header>` Der Header ist ein Pflichtelement und beinhaltet die Metadaten.

`<body>` Hier liegen die eigentlichen Inhalte der Datenlieferung.

Der Namensraum für die ehd-Schnittstelle ist zwingend vorgeschrieben: „`urn:ehd/001`“.

Folgender Code ist für die Implementierung einer ehd-Schnittstelle vorgeschrieben:

```
<?xml version="1.0" encoding="ISO-8859-1"?>
<ehd xmlns="urn:ehd/001" ehd_version="...">
  <header>
    ...
  </header>
  <body>
    ...
  </body>
</ehd>
```

XML-Code 1 /ehd

7 header (Metadaten)

Für die Beschreibung der Inhalte und deren Ausprägungen der header-Elemente wird auf die jeweils aktuelle Version der ehd-Schnittstellenbeschreibung [KBV_ITA_VGEX_eHD] verwiesen.

8 Inhaltsdaten (body)

Das `<body>` Element enthält alle relevanten Stammdaten-Informationen als Kindelemente.

9 keytabs (Schlüsseltabellen)

Aufgrund des Umfangs der Schlüsseltabellen werden diese ausgelagert und als separate XML-Dateien zur Verfügung gestellt. Die allgemeine Struktur der Schlüsseltabellen gibt die folgende Abbildung wieder:



Abbildung 1: Struktur des Elements keytabs

Die dem Element `<keytabs>` untergeordneten (Pflicht-) Kindelemente (hier `<keytab>`, `<key>` und `<fkey>`) stellen jeweils eine Schlüsseltabelle dar und sind in ihrer Benennung frei wählbar. Die Benennung erfolgt in Attributen.

Das folgende XMLCode-Beispiel erläutert beispielhaft den Aufbau einer `<keytabs>`-Sektion.

```
<keytabs>
  <keytab S="13.54.24.5.TEST" SN="Kassenärztliche Vereinigungen" SV="1.0">
    <key V="01" DN="KV Schleswig-Holstein" S="13.54.24.5.TEST" SV="1.0" />
    <!--..weitere Schlüssel ...-->
    <key V="98" DN="Sachsen" S="13.54.24.5.TEST" SV="1.0" />
  </keytab>
  <!--..weitere Tabellen ...-->
</keytabs>
```

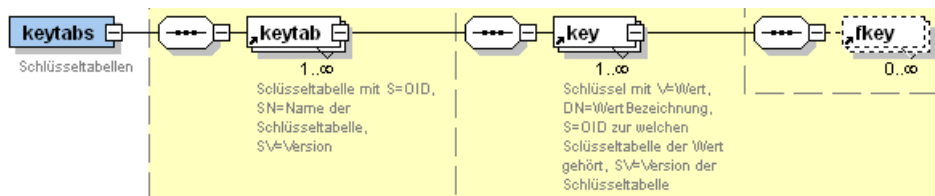
XML-Code 2 /ehd/keytabs

9.1 keytab (Schlüsseltabelle)

Die Elemente `<keytab>` beinhalten jeweils eine einzelne Schlüsseltabelle, welche in Attributen: **S**, **SN** und **SV** näher beschrieben wird.

Das Element hat folgende Attribute:

| | | | | | | |
|--------------|------------|-----------|----------|---------|-------|------------|
| Kardinalität | 1..n | | | | | |
| children | key (1..n) | | | | | |
| attributes | Name | Type | Use | Default | Fixed | Annotation |
| | S | xs:string | required | | | |
| | SN | xs:string | required | | | |
| | SV | xs:string | required | | | |

S: OID der Schlüsseltabelle, in der kodierte Werte verwaltet werden

SN: menschenlesbarer Klartextname der Schlüsseltabelle

SV: Version der Schlüsseltabelle; Wenn die Schlüsseltabelle geändert bzw. ergänzt wird, wird die Version hochgezählt.

```
<keytab S="13.54.24.5.TEST" SN="Kassenärztliche Vereinigungen" SV="1.0" >
  <key V="01" DN="KV Schleswig-Holstein" S="13.54.24.5.TEST" SV="1.0" />
  <!--..weitere Schlüssel ...-->
  <key V="98" DN="KV Sachsen" S="13.54.24.5.TEST" SV="1.0" />
</keytab>
```

XML-Code 3 /ehd/keytabs/keytab

9.1.1 key (Schlüssel)

Eine Schlüsseltabelle enthält mehrere Schlüssel (**<key>**). Hier werden die Kodewerte in Attributen eingetragen. Zur besseren Referenzierung von Kodewerten innerhalb der **<body>**-Sektion und der Bildung von „Constraints“ (Referenzintegrität) wird die Benennung der Schlüsseltabelle noch einmal in Attributen angegeben.

Das Element hat folgende Attribute:

| Kardinalität | 1..n | | | | | |
|--------------|------|-----------|----------|---------|-------|------------|
| attributes | Name | Type | Use | Default | Fixed | Annotation |
| | V | xs:string | required | | | |
| | DN | xs:string | required | | | |
| | S | xs:string | required | | | |
| | SV | xs:string | required | | | |

V: Kürzel, kodierter Wert

DN: menschenlesbarer Klartextname des Wertes

S: OID der Schlüsseltabelle

SV: Version der Schlüsseltabelle

```
<key V="01" DN="KV Schleswig-Holstein" S="13.54.24.5.TEST" SV="1.0" />
```

XML-Code 4 /ehd/keytabs/keytab/key

9.1.2 fkey (Fremdschlüssel)

Ein Schlüssel kann auf Fremdschlüssel veweisen(**<fkey>**), wenn es sich beispielsweise um verknüpfte Schlüsseltabellen handelt. Auch hier werden die Kodewerte in Attributen eingetragen. Zur besseren Referenzierung von Kodewerten innerhalb der **<body>**-Sektion und der Bildung von „Constraints“ (Referenzintegrität) wird die Benennung der Schlüsseltabelle noch einmal in Attributen angegeben.

Das Element hat folgende Attribute:

| Kardinalität | 1..n | | | | | |
|--------------|------|-----------|----------|---------|-------|------------|
| attributes | Name | Type | Use | Default | Fixed | Annotation |
| | V | xs:string | required | | | |
| | S | xs:string | required | | | |
| | SV | xs:string | required | | | |

V: Kürzel, kodierter Wert

S: OID der Schlüsseltabelle

SV: Version der Schlüsseltabelle

```
<fkey V="1" S="13.54.24.5.TEST" SV="1.0" />
```

XML-Code 5 /ehd/keytabs/keytab/key/fkey

10 body

10.1 Element: gnr_liste

Die <gnr_liste> umschließt die zentralen Bausteine der Stammdatei, die <gnr> - Datensätze. Innerhalb der GNR-Liste muss jede Ziffer eindeutig definiert sein. Schemaseitig wird dies durch eine Identitätsbedingung auf das V-Attribut geprüft.

element **gnr_liste**

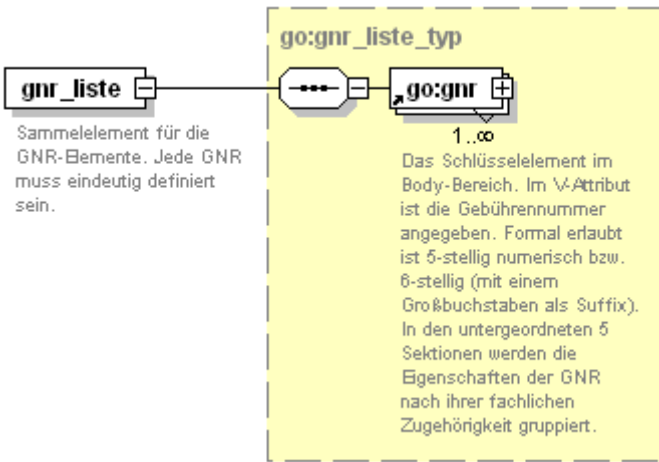
| | | | | | |
|-----------------------------|--|-------------------------|--------------|----------------------------|------------------------|
| <p>diagram</p> |  <p>gnr_liste Sammелеlement für die GNR-Elemente. Jede GNR muss eindeutig definiert sein.</p> <p>go:gnr_liste_typ</p> <p>go:gnr 1..∞ Das Schlüsselement im Body-Bereich. Im V-Attribut ist die Gebührennummer angegeben. Formal erlaubt ist 5-stellig numerisch bzw. 6-stellig (mit einem Großbuchstaben als Suffix). In den untergeordneten 5 Sektionen werden die Eigenschaften der GNR nach ihrer fachlichen Zugehörigkeit gruppiert.</p> | | | | |
| <p>type</p> | <p>go:gnr_liste_typ</p> | | | | |
| <p>properties</p> | <p>content complex</p> | | | | |
| <p>identity constraints</p> | <p>unique</p> | <p>Name u_gnr_V</p> | <p>Refer</p> | <p>Selector go:gnr</p> | <p>Field(s) @V</p> |
| <p>annotation</p> | <p>documentation Sammelement für die GNR-Elemente. Jede GNR muss eindeutig definiert sein.</p> | | | | |

<gnr>

Schlüsselement und jeweiliger Datensatz der EBM-Stammdatei

10.1.1 Element: gnr

Das V-Attribut des Elements <gnr> beinhaltet die Gebührennummer. Ein Pattern überprüft hierbei, ob die Ziffer 5-stellig bzw. 6-stellig (mit einem Großbuchstaben als Suffix versehen) formal korrekt ist. In den untergeordneten 5 Sektionen <allgemein>, <bedingung>, <regel>, <kv> und <vdx> werden die Eigenschaften der Gebührenziffer nach ihrer fachlichen Zugehörigkeit gruppiert.

Das Attribut VT (ValidTime) gibt Auskunft über das letzte Bearbeitungsdatum der Ziffer.

Die genaue Struktur gibt die folgende Abbildung wieder:

element **gnr**

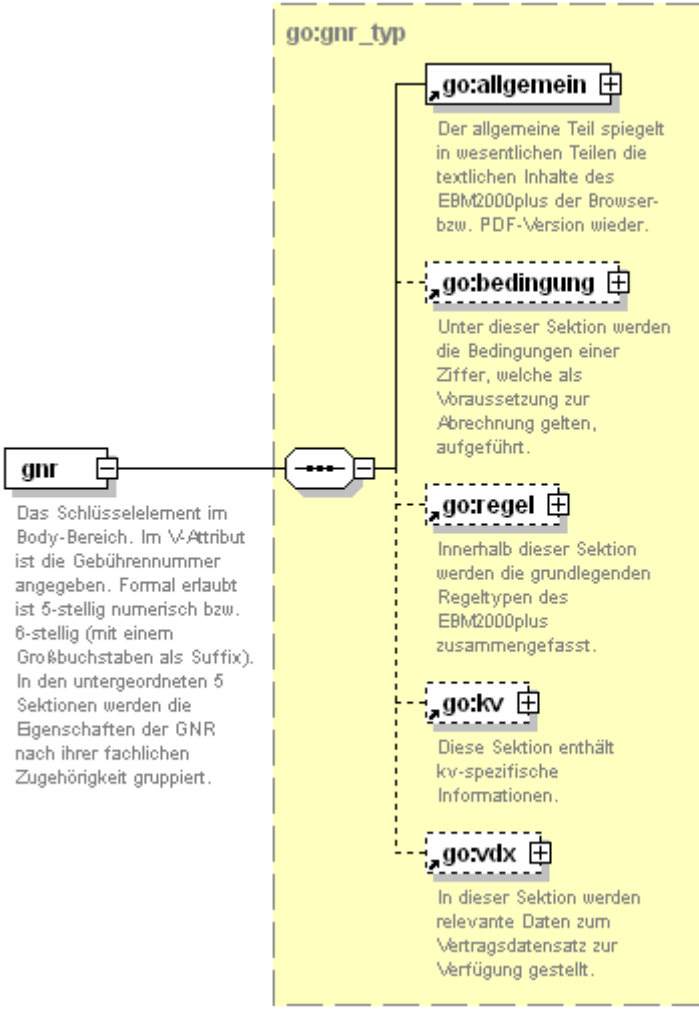
| | | | | | | |
|-------------------|--|---|--|----------------|--|-------------------|
| <p>diagram</p> |  <p>The diagram illustrates the structure of the <code>gnr</code> element. It is a complex type containing five sub-elements: <code>go:allgemein</code>, <code>go:bedingung</code>, <code>go:regel</code>, <code>go:kv</code>, and <code>go:vdx</code>. Each sub-element is described as follows:</p> <ul style="list-style-type: none"> go:allgemein: Der allgemeine Teil spiegelt in wesentlichen Teilen die textlichen Inhalte des EBM2000plus der Browser- bzw. PDF-Version wieder. go:bedingung: Unter dieser Sektion werden die Bedingungen einer Ziffer, welche als Voraussetzung zur Abrechnung gelten, aufgeführt. go:regel: Innerhalb dieser Sektion werden die grundlegenden Regeltypen des EBM2000plus zusammengefasst. go:kv: Diese Sektion enthält kv-spezifische Informationen. go:vdx: In dieser Sektion werden relevante Daten zum Vertragsdatensatz zur Verfügung gestellt. | | | | | |
| <p>type</p> | <p>go:gnr_typ</p> | | | | | |
| <p>properties</p> | <p>content complex</p> | | | | | |
| <p>attributes</p> | <p>Name V USE USE-DOMAIN VT</p> | <p>Type xs:string xs:string go:vt_typ</p> | <p>Use required required required required</p> | <p>Default</p> | <p>Fixed 1.2.276.0.76.5.2 33</p> | <p>Annotation</p> |
| <p>annotation</p> | <p>documentation Das Schlüsselement im Body-Bereich. Im V-Attribut ist die Gebührennummer angegeben. Formal erlaubt ist 5-stellig numerisch bzw. 6-stellig (mit einem Großbuchstaben als Suffix). In den untergeordneten 5 Sektionen werden die Eigenschaften der GNR nach ihrer fachlichen Zugehörigkeit grup-</p> | | | | | |

piert.

| | |
|--------------------------|--|
| V | Gebührenziffer Zulässige Formate: nnnnn (5-stellig numerisch) nnnnnA (6. Stelle alphanum. Uppercase) |
| USE | Urheber bei fachlicher Modifizierung oder Neuanlage einer GOP |
| USE-DOMAIN | OID der Schlüsseltabelle zu ‚USE‘ |
| VT | Bearbeitungsdatum |
| <allgemein> | Allgemeiner EBM-Teil |
| <bedingung> | Beinhaltet Voraussetzungen zur Abrechnungsfähigkeit |
| <regel> | Abbildung weiterer EBM-Regeln |
| <kv> | Regionale Besonderheiten im Zuge der KV-Abrechnung |
| <vdx> | Zusätzliche Datenelemente zum Vertragsdatensatz (VDX) |

11 Sektion: allgemein

Der allgemeine Teil spiegelt in wesentlichen Teilen die Inhalte des EBM der Browser- bzw. PDF-Version wieder. Die Inhalte des EBM lassen sich in folgende Bestandteile zerlegen (siehe Diagramm).

element **allgemein**

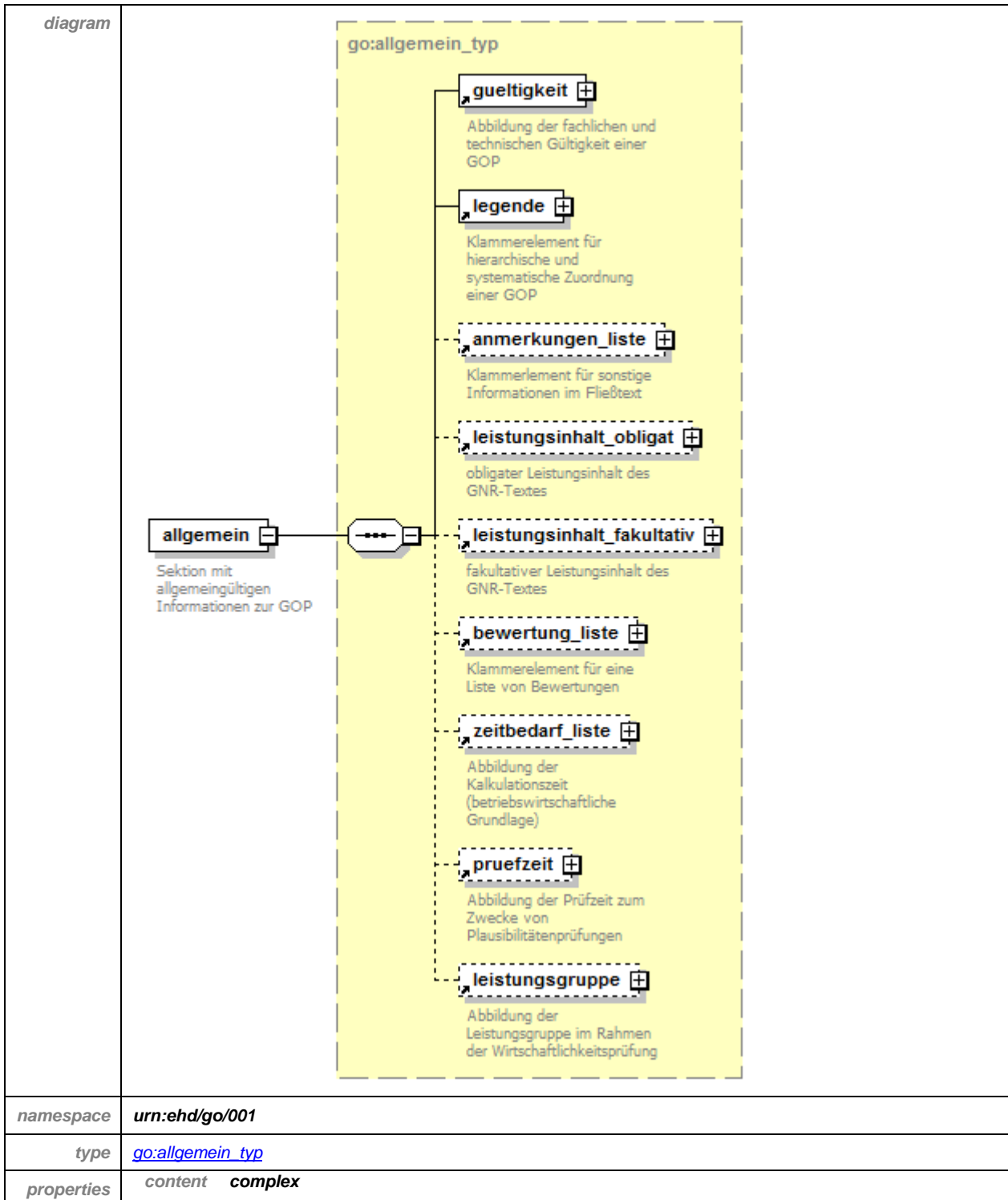

| | |
|-------------------|--|
| <i>children</i> | go:gueltigkeit go:legende go:anmerkungen_liste go:leistungsinhalt_obligat go:leistungsinhalt_fakultativ go:bewertung_liste go:zeitbedarf_liste go:pruefzeit go:leistungsgruppe |
| <i>used by</i> | <i>complexType</i> gnr_typ |
| <i>annotation</i> | <i>documentation</i> Sektion mit allgemeingültigen Informationen zur GOP |

- <gueltigkeit>** beinhaltet Elemente für die Gültigkeiten der Ziffer
- <legende>** Legenden und Kapitelzuordnung
- <anmerkungen_liste>** Besondere Hinweise oder Regeltexte
- <leistungsinhalt>** Obligate und fakultative Leistungskomplexe
- <bewertung_liste>** EBM-Bewertung der Leistung
- <zeitbedarf_liste>** Kalkulatorische Bewertung der Leistung
- <pruefzeit>** Prüfzeit und Profil der Plausibilitätsprüfung
- <leistungsgruppe>** Leistungsgruppe der Wirtschaftlichkeitsprüfung

11.1 Element: gueltigkeit

Das Element <gueltigkeit> beinhaltet Unterlelemente, die sowohl die fachliche als auch die technische Gültigkeit einer Ziffer ausdrücken.

Die fachliche Gültigkeit orientiert sich daran, seit wann eine Ziffer mit einem bestimmten Leistungsinhalt existiert.

Zu einer technischen Änderung gehören z.B. die Änderung der Bewertungshöhe, Fehlerkorrekturen oder die Erweiterung /Ergänzung von Bedingungen und Regeln, ohne den ursprünglichen Leistungsinhalt der Ziffer inhaltlich zu ändern.

element **body/gnr_liste/gnr/allgemein/gueltigkeit**

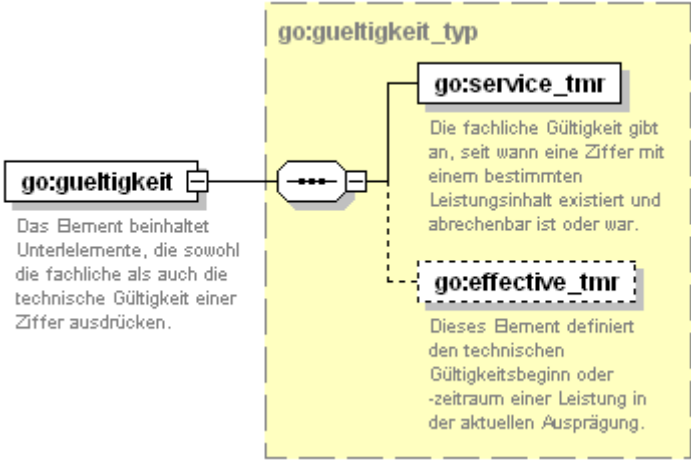
| | |
|------------|--|
| diagram |  |
| type | go:gueltigkeit_typ |
| properties | content complex |
| annotation | <i>documentation</i> Das Element beinhaltet Unterlelemente, die sowohl die fachliche als auch die technische Gültigkeit einer Ziffer ausdrücken. |

<service_tmr> Fachliche Gültigkeit der Ziffer

<effective_tmr>

Technische Gültigkeit der Ziffer (mit der aktuellen Ausprägung)

11.1.1 Element: service_tmr

Das Element <service_tmr> gibt die fachliche Gültigkeit einer GNR an. Beispiel: Eine GNR gilt fachlich ab dem 1.4.2005 und wird zum 3. Quartal geändert. Die technisch geänderte Ziffer würde in dieser Ausprägung ab dem 1.10.2005 gültig sein, wohingegen die fachliche Gültigkeit ab dem 1.4.2005 bestehen bliebe.

Offene Intervalle sind ebenfalls zulässig.

element **body/gnr_liste/gnr/allgemein/gultigkeit/service_tmr**

| | | | | | | |
|------------|---|--------------------------------------|-----------------|---------|-------|------------|
| diagram |  | | | | | |
| type | service_tmr_typ | | | | | |
| properties | content complex | | | | | |
| attributes | Name V | Type zeitraum_typ | Use required | Default | Fixed | Annotation |
| annotation | documentation Gültigkeitszeitraum (date..date) | | | | | |

V Gültigkeitszeitraum ([date]..[date])

11.1.2 Element: effective_tmr

Das Element <effective_tmr> gibt die technische Gültigkeit der GNR an. Die technische Gültigkeit einer Ziffer ändert sich immer dann, wenn die Ziffer zwar bearbeitet, die Leistung jedoch nicht inhaltlich geändert wurde.

Ein gutes Beispiel für eine technische Änderung wäre die Änderung der Bewertungshöhe, der Prüfzeit und/oder der Leistungsgruppe.

Die Angabe der technischen Gültigkeit ist darüber hinaus optional.

element **body/gnr_liste/gnr/allgemein/gultigkeit/effective_tmr**

| | | | | | | |
|------------|--|--------------------------------------|-----------------|---------|-------|------------|
| diagram | | | | | | |
| type | service_tmr_typ | | | | | |
| properties | content complex | | | | | |
| attributes | Name V | Type zeitraum_typ | Use required | Default | Fixed | Annotation |
| annotation | documentation Gültigkeitszeitraum (date..date) | | | | | |

V Gültigkeitszeitraum ([date]..[date])

Für Gültigkeitsangaben sind folgende Formate möglich:

**YYYY-MM-DD..YYYY-MM-DD
..YYYY-MM-DD**

**gilt von YYYY-MM-DD bis YYYY-MM-DD
gilt bis YYYY-MM-DD**

YYYY-MM-DD..
YYYY-MM-DD

*gilt ab YYYY-MM-DD bis auf weiteres
gilt am YYYY-MM-DD*

11.2 Element: legende

Das Element <legende> gibt Aufschluss über die systematische Einordnung der Leistung und beinhaltet die Beschreibungstexte in unterschiedlichem Umfang.

element **body/gnr_liste/gnr/allgemein/legende**

| | |
|-------------------|--|
| <p>diagram</p> | |
| <p>type</p> | <p>go:legende_typ</p> |
| <p>properties</p> | <p>content complex</p> |
| <p>annotation</p> | <p>documentation Die legende ist ein Sammelement für die systematische Einordnung der Leistung als auch zur Leistungsbeschreibung.</p> |

<kap_bez>

Kapitelbezeichnung

<kurztext>

Überschrift

<langtext>

Beschreibung

<langtext_continued>

Erweiterte Beschreibung bei sogen. „Katalogleistungen“

<quittungstext>

Patientenfreundliche Formulierung für die Patientenquittung

11.2.1 Element: kap_bez

Das Element <kap_bez> enthält die vollständige Kapitelbezeichnung, sowie die einzelnen Bestandteile der Kapitelhierarchie in seinen Kindelementen.

element **body/gnr_liste/gnr/allgemein/legende/kap_bez**

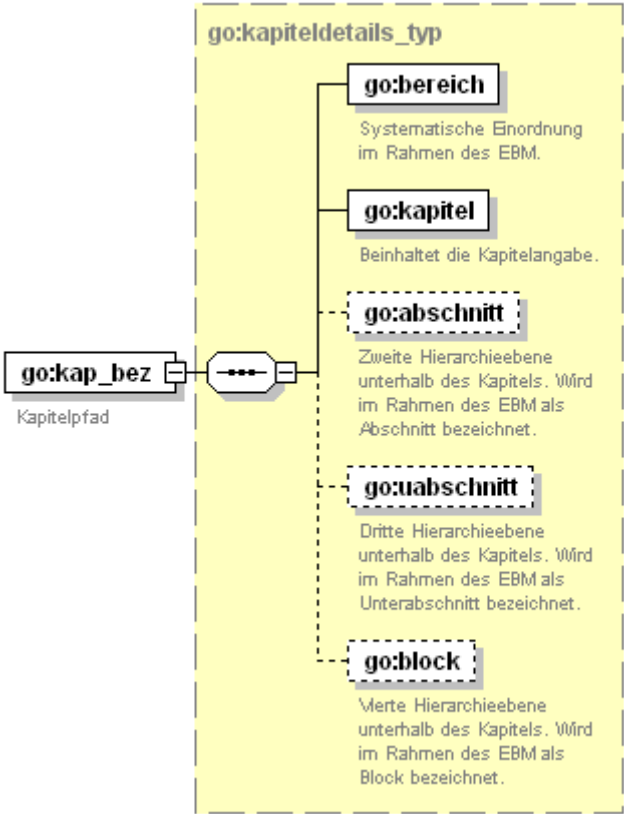
| <p>diagram</p> |  | | | | | | | | | | | | | | | | | | |
|-------------------|--|----------|---------|-------|------------|-------|------------|---|-----------|----------|--|--|--|----|-----------|----------|--|--|--|
| <p>type</p> | <p>go:kapiteldetails_typ</p> | | | | | | | | | | | | | | | | | | |
| <p>properties</p> | <p>isRef 0 content complex</p> | | | | | | | | | | | | | | | | | | |
| <p>attributes</p> | <table border="1"> <thead> <tr> <th>Name</th> <th>Type</th> <th>Use</th> <th>Default</th> <th>Fixed</th> <th>Annotation</th> </tr> </thead> <tbody> <tr> <td>V</td> <td>xs:string</td> <td>required</td> <td></td> <td></td> <td></td> </tr> <tr> <td>DN</td> <td>xs:string</td> <td>required</td> <td></td> <td></td> <td></td> </tr> </tbody> </table> | Name | Type | Use | Default | Fixed | Annotation | V | xs:string | required | | | | DN | xs:string | required | | | |
| Name | Type | Use | Default | Fixed | Annotation | | | | | | | | | | | | | | |
| V | xs:string | required | | | | | | | | | | | | | | | | | |
| DN | xs:string | required | | | | | | | | | | | | | | | | | |
| <p>annotation</p> | <p>documentation Kapitelpfad</p> | | | | | | | | | | | | | | | | | | |

- V** Kapitelhierarchie
- DN** Bezeichnung des Kapitels
- <bereich>** Bereich
- <kapitel>** Kapitel
- <abschnitt>** Abschnitt
- <uabschnitt>** Unterabschnitt
- <block>** Block

11.2.1.1 Element: bereich

Spiegelt die systematische Einordnung der GNR wieder.

element **kapiteldetails_typ/bereich**

| | | | | | | |
|------------|---|---|----------|---------|-------|------------|
| diagram | <div style="border: 1px solid black; padding: 2px; display: inline-block;">go:bereich</div> Systematische Einordnung im Rahmen des EBM. | | | | | |
| properties | isRef | 0 | content | complex | | |
| attributes | Name | Type | Use | Default | Fixed | Annotation |
| | V | xs:string | required | | | |
| | DN | xs:string | required | | | |
| annotation | documentation | Systematische Einordnung im Rahmen des EBM. | | | | |

V Bereich

DN Bezeichnung

Erläuterung für die Bereiche:

- I: Allgemeine Bestimmungen
- II: Arztgruppenübergreifende allgemeine Leistungen
- III: Arztgruppenspezifische Leistungen
- IV: Arztgruppenübergreifende spezielle Leistungen
- V: Kostenpauschalen
- VI: Anhänge
- VII: Ausschließlich im Rahmen der ambulanten spezialfachärztlichen Versorgung (ASV) berechnungsfähige Gebührenordnungspositionen
- IX: Bundeseinheitliche Pseudoziffern
- X: KV-spezifische Leistungen (evtl. auch KV-modifizierte Leistungen)
- XX: Bundeseinheitliche Pseudoziffern für Leistungen nach Anlage 5 zur ASV-AV

11.2.1.2 Element: kapitel

Das folgende Element beinhaltet die Kapitelnummer und deren Bezeichnung.

element **kapiteldetails_typ/kapitel**

| | | | | | | |
|------------|---|-------------------------------|----------|---------|-------|------------|
| diagram | <div style="border: 1px solid black; padding: 2px; display: inline-block;">go:kapitel</div> Beinhaltet die Kapitelangabe. | | | | | |
| properties | isRef | 0 | content | complex | | |
| attributes | Name | Type | Use | Default | Fixed | Annotation |
| | V | xs:string | required | | | |
| | DN | xs:string | required | | | |
| annotation | documentation | Beinhaltet die Kapitelangabe. | | | | |

- V** Kapitel
- DN** Bezeichnung

11.2.1.3 Element: abschnitt

Zur feineren Untergliederung der Kapitelhierarchie, wird durch das folgende Element der Abschnitt näher bezeichnet.

element **kapiteldetails_typ/abschnitt**

| | | | | | | |
|------------|---|---|----------|---------|-------|------------|
| diagram |  | | | | | |
| properties | isRef | 0 | content | complex | | |
| attributes | Name | Type | Use | Default | Fixed | Annotation |
| | V | xs:string | required | | | |
| | DN | xs:string | required | | | |
| annotation | documentation | Zweite Hierarchieebene unterhalb des Kapitels. Wird im Rahmen des EBM als Abschnitt bezeichnet. | | | | |

- V** Abschnitt
- DN** Bezeichnung

11.2.1.4 Element: uabschnitt

Sofern der Abschnitt noch weiter untergliedert werden kann, wird durch das folgende Element der Unterabschnitt bezeichnet.

element **kapiteldetails_typ/uabschnitt**

| | | | | | | |
|------------|---|--|----------|---------|-------|------------|
| diagram |  | | | | | |
| properties | isRef | 0 | content | complex | | |
| attributes | Name | Type | Use | Default | Fixed | Annotation |
| | V | xs:string | required | | | |
| | DN | xs:string | required | | | |
| annotation | documentation | Dritte Hierarchieebene unterhalb des Kapitels. Wird im Rahmen des EBM als Unterabschnitt bezeichnet. | | | | |

- V** Unterabschnitt
- DN** Bezeichnung

11.2.1.5 Element: block

Die unterste Hierarchiestufe der Kapitelstruktur bildet der Block und wird durch folgendes Element näher bezeichnet.

element **kapiteldetails_typ/block**

| | | | | | | |
|------------|--|---|----------|---------|-------|------------|
| diagram | go:block Vierte Hierarchieebene unterhalb des Kapitels. Wird im Rahmen des EBM als Block bezeichnet. | | | | | |
| properties | isRef | 0 | content | complex | | |
| attributes | Name | Type | Use | Default | Fixed | Annotation |
| | V | xs:string | required | | | |
| | DN | xs:string | required | | | |
| annotation | documentation | Vierte Hierarchieebene unterhalb des Kapitels. Wird im Rahmen des EBM als Block bezeichnet. | | | | |

V Block

DN Bezeichnung

11.2.2 Element: kurztext

Durch dieses Element wird die Überschrift zu einer GNR wiedergegeben.

element **legende_typ/kurztext**

| | | | | | | |
|------------|-----------------------------------|-------------|----------|---------|-------|------------|
| diagram | go:kurztext Überschrift | | | | | |
| properties | isRef | 0 | content | complex | | |
| attributes | Name | Type | Use | Default | Fixed | Annotation |
| | V | xs:string | required | | | |
| annotation | documentation | Überschrift | | | | |

V Kurztext (max 255 Zeichen)

11.2.3 Element: langtext

Innerhalb dieses Elementes wird der Beschreibungstext einer GNR wiedergegeben. Bei sogenannten „Katalogleistungen“ wird in diesem Element der Beschreibungstext des Kataloges abgebildet.

element **legende_typ/langtext**

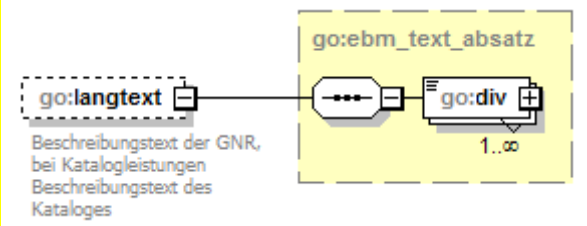
| | | | | | | |
|------------|--|---|--------|---|---------|---------|
| diagram |  <p>go:langtext Beschreibungstext der GNR, bei Katalogleistungen Beschreibungstext des Kataloges</p> <p>go:ebm_text_absatz go:div 1..∞</p> | | | | | |
| namespace | urn:ehd/go/001 | | | | | |
| type | go:ebm_text_absatz | | | | | |
| properties | minOcc | 0 | maxOcc | 1 | content | complex |

| | |
|-------------------|---|
| | <i>mixed true</i> |
| <i>children</i> | go:div |
| <i>annotation</i> | <i>documentation</i> <i>Beschreibungstext der GNR, bei Katalogleistungen Beschreibungstext des Kataloges</i> |

V ————— Langtext

<div> Beschreibungstext (Erläuterung des Elementes siehe Kapitel „11.10 Element: div“)

11.2.4 Element: langtext_continued

Das Element `<langtext_continued>` beinhaltet bei sogenannten „Katalogleistungen“ weiterführenden Beschreibungstext und dient lediglich der Rekonstruktion der Originaltexte gemäß der Buchversion.

Das Element `<langtext_continued>` wird nur bei Katalogleistungen und abgeleiteten Leistungen gefüllt. Bei abgeleiteten Leistungen steht in diesem Element der Beschreibungstext der ableitenden Leistung, bei Katalogleistungen der Text der Katalogleistung.

element legende_typ/langtext_continued

| | |
|-------------------|---|
| <i>diagram</i> | <p>Beschreibungstext bei abgeleiteten Leistungen, Text der Katalogleistung bei Katalogleistungen, ansonsten nicht gefüllt</p> |
| <i>namespace</i> | <i>urn:ehd/go/001</i> |
| <i>type</i> | go:ebm_text_absatz |
| <i>properties</i> | <i>minOcc 0</i> <i>maxOcc 1</i> <i>content complex</i> <i>mixed true</i> |
| <i>children</i> | go:div |
| <i>annotation</i> | <i>documentation</i> <i>Beschreibungstext bei abgeleiteten Leistungen, Text der Katalogleistung bei Katalogleistungen, ansonsten nicht gefüllt</i> |

V ————— Langtext erweitert

<div> Text (Erläuterung des Elementes siehe Kapitel „11.10 Element: div“)

11.2.5 Element: quittungstext

Das Element `<quittungstext>` enthält die für die Patientenquittung notwendigen patientenverständlichen, umgeschriebenen Texte und ist bei allen Leistungen Pflicht, die in der Arztpraxis Anwendung finden.



element **legende_typ/quittungstext**

| | | | | | | |
|------------|--|--|----------|---------|-------|------------|
| diagram | <div style="border: 1px solid black; padding: 2px; display: inline-block; margin-bottom: 5px;">go:quittungstext</div> Verständliche Kurzfassung für die Patientenquittung. | | | | | |
| properties | isRef | 0 | content | complex | | |
| attributes | Name | Type | Use | Default | Fixed | Annotation |
| | V | xs:string | required | | | |
| annotation | documentation | Verständliche Kurzfassung für die Patientenquittung. | | | | |

V

Text für die Patientenquittung

11.3 Element: Anmerkungen_liste

Ein oder mehrere Anmerkungen werden unter diese Liste zusammengefasst und können dem Arzt wahlweise zur Information dienen. Zumeist handelt es sich hierbei um abrechnungsrelevante Hinweise.

element **anmerkungen_liste**

| |
|---|
| <p>diagram</p> |
| <p>type</p> <p>go:anmerkungen_liste_typ</p> |
| <p>properties</p> <p>content complex</p> |
| <p>annotation</p> <p>documentation Sammelement für diverse Anmerkungen des EBM.</p> |

11.3.1 Element: anmerkung

Formulierungen zu Regeln oder Abrechnungshinweisen einer GNR sind in dem Element <anmerkung> hinterlegt. Diese dienen dem Anwender als Hinweistext. Die Logik selbst wird bei vollständiger Realisierung durch Bedingungen und Regeln der folgenden Abschnitte abgebildet.

element **anmerkungen_liste_typ/anmerkung**

| |
|--|
| <p>diagram</p> |
| <p>namespace</p> <p>urn:ehd/go/001</p> |
| <p>type</p> <p>go:ebm_text_absatz</p> |
| <p>properties</p> <p>minOcc 1 maxOcc unbounded content complex mixed true</p> |
| <p>children</p> <p>go:div</p> |
| <p>annotation</p> <p>documentation Ausformulierte Regeln oder Abrechnungshinweise des EBM2000plus.</p> |

v — Abrechnungshinweise als Fließtext

<div> Anmerkungstext (Erläuterung des Elementes siehe Kapitel „11.10 Element: div“)

11.4 Element: leistungsinhalt_fakultativ

Unter dem Element `<leistungsinhalt_fakultativ>` sind die Leistungskomplexe zusammengefaßt, die der fakultative Leistungsinhalt enthalten.

element `leistungsinhalt_fakultativ`

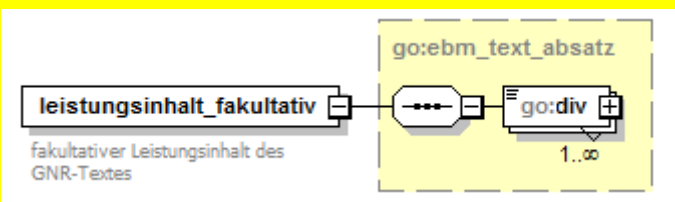
| |
|---|
| <p>diagram</p>  |
| <p>namespace</p> <p><code>urn:ehd/go/001</code></p> |
| <p>type</p> <p><code>go:ebm_text_absatz</code></p> |
| <p>properties</p> <p>content complex mixed true</p> |
| <p>children</p> <p><code>go:div</code></p> |
| <p>used by</p> <p>complexType <code>allgemein_typ</code></p> |
| <p>annotation</p> <p>documentation <i>fakultativer Leistungsinhalt des GNR-Textes</i></p> |

<komplex> — Leistungskomplex

<div> — Leistungstext (Erläuterung des Elementes siehe Kapitel „11.10 Element: div“)

11.4.1 Element: komplex

Die in ihrer Gesamtheit zu erbringenden Leistungen werden je durch ein Element `<komplex>` zusammengefasst.

Das `V`-Attribut gibt Auskunft darüber, ob es sich um einen obligaten oder fakultativen Leistungskomplex handelt.

element `leistungsinhalt/komplex`

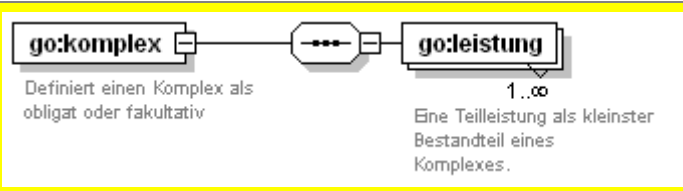
| <p>diagram</p>  | | | | | | | | | | | | | | |
|--|------------|------------------------|----------|---------|---------|------------|------------|----------------|--|------------------------|----------|--|--|--|
| <p>properties</p> <p>isRef <code>0</code> content complex</p> | | | | | | | | | | | | | | |
| <table border="1"> <thead> <tr> <th>attributes</th> <th>Name</th> <th>Type</th> <th>Use</th> <th>Default</th> <th>Fixed</th> <th>Annotation</th> </tr> </thead> <tbody> <tr> <td><code>V</code></td> <td></td> <td><code>xs:string</code></td> <td>required</td> <td></td> <td></td> <td></td> </tr> </tbody> </table> | attributes | Name | Type | Use | Default | Fixed | Annotation | <code>V</code> | | <code>xs:string</code> | required | | | |
| attributes | Name | Type | Use | Default | Fixed | Annotation | | | | | | | | |
| <code>V</code> | | <code>xs:string</code> | required | | | | | | | | | | | |
| <p>annotation</p> <p>documentation Definiert einen Komplex als obligat oder fakultativ</p> | | | | | | | | | | | | | | |

V — OBLIGAT, FAKULTATIV

~~<leistung> — Teilleistung, Bestandteil des Komplexes~~

11.4.1.1 Element: ~~leistung~~

~~Teilleistung als Bestandteil eines Komplexes.~~

~~element **leistungsinhalt/komplex/leistung**~~

| | | | | | | |
|--|---------------|--|----------|---------|-------|------------|
| diagram  | | | | | | |
| properties | isRef | 0 | | | | |
| | content | complex | | | | |
| attributes | Name | Type | Use | Default | Fixed | Annotation |
| | √ | xs:string | required | | | |
| annotation | documentation | Eine Teilleistung als kleinster Bestandteil eines Komplexes. | | | | |

~~√ — Leistungsbeschreibung in Fließtext~~

11.5 Element: leistungsinhalt_obligat

Unter dem Element `<leistungsinhalt_obligat>` wird der obligate Leistungsinhalt des GNR-Textes ausgegeben.

element `leistungsinhalt_obligat`

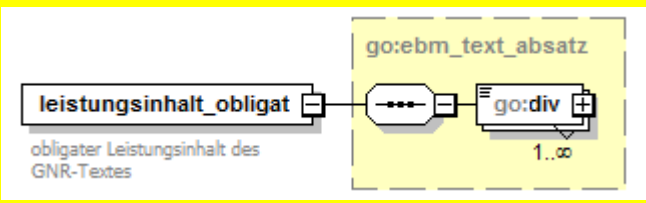
| | |
|------------|---|
| diagram |  |
| namespace | urn:ehd/go/001 |
| type | go:ebm_text_absatz |
| properties | content complex mixed true |
| children | go:div |
| used by | complexType allgemein_tvp |
| annotation | documentation obligater Leistungsinhalt des GNR-Textes |

<div> Leistungstext (Erläuterung des Elementes siehe Kapitel „11.10 Element: div“)

11.6 Element: bewertung_liste

Die Bewertung(en) einer Leistung gemäß den Vorgaben des EBM sind durch diese Struktur wiedergegeben. Für gewöhnlich wird dabei eine ambulante und ggf. eine stationäre (=belegärztliche) Bewertung angegeben.

Die sogenannte „EBM-Bewertung“ darf KV-seitig nicht verändert werden.

element `bewertung_liste`

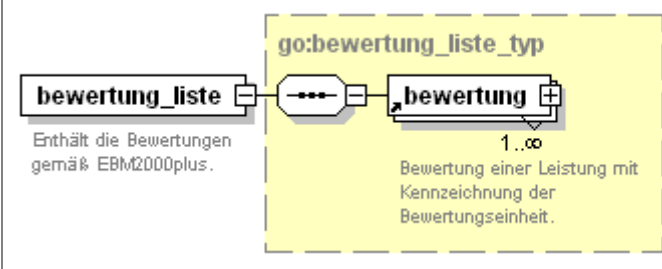
| | |
|------------|---|
| diagram |  |
| type | go:bewertung_liste_tvp |
| properties | content complex |
| annotation | documentation Enthält die Bewertungen gemäß EBM. |

<bewertung> Bewertung nach EBM

11.6.1 Element: bewertung

Dieses Element enthält zum einen die Bewertung in seinem V-Attribut, wohingegen die dazu gehörige Einheit im U-Attribut codiert ist.

Die Kindelemente geben dabei die evtl. einschränkende Gebührenordnung, den Ort der Leistungserbringung und ggf. den Leistungstyp an.

Da standardmäßig nur die Bewertung der Gesamtleistung (GL) ausgegeben wird, kann auf die Angabe des Leistungstyps verzichtet werden.

element **bewertung_liste/bewertung**

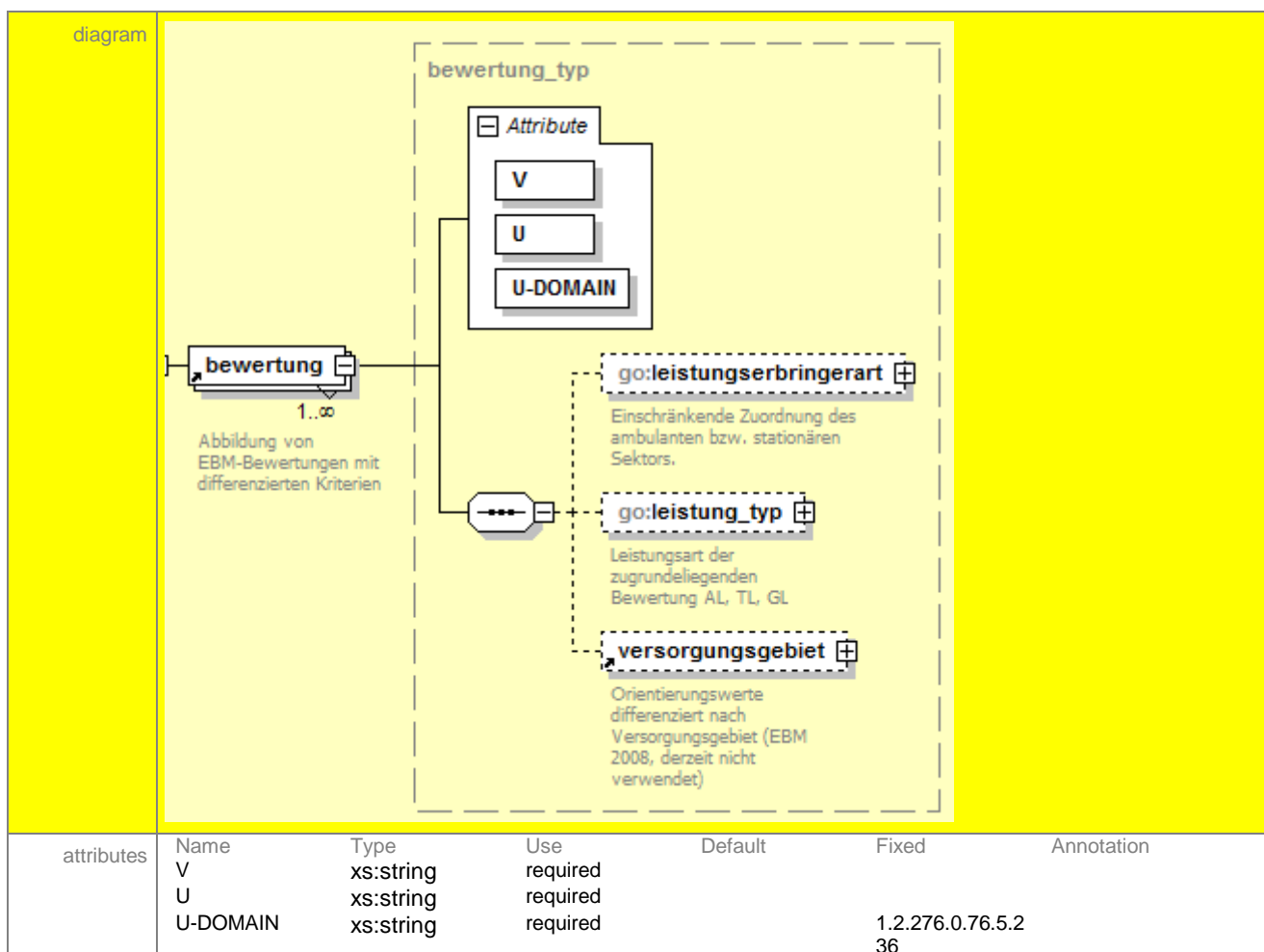

V Bewertung (auch negativ; bis zu zwei Stellen nach dem Punkt)

U Einheit

U-DOMAIN OID der Schlüsseltabelle

<gebuehrenordnung> einschränkende Gebührenordnung

<leistungserbringerart> Ort der Leistungserbringung

<leistung_typ> Differenzierung nach Leistungsart

<versorgungsgebiet> Differenzierung nach Versorgungsgebiete

Hinweis:

Die bisherige Regelung, dass EBM-Leistungen jeweils nur eine Bewertungseinheit aufweisen dürfen (Euro- und Punktbewertungen dürfen nicht vermischt werden), gilt mit Inkrafttreten des EBM 2009 (Euro-EBM) nicht mehr.

11.6.1.1 Element: gebuehrenordnung

Das optionale Element <gebuehrenordnung> gibt an, für welche Gebührenordnung eine Bewertung gelten soll, sofern eine derartige Einschränkung notwendig ist.

element **bewertung_liste/bewertung/gebuehrenordnung**

| | | | | | | |
|------------|--|---|----------|---------|------------------|------------|
| diagram |  | | | | | |
| properties | isRef | 0 | | | | |
| | content | complex | | | | |
| attributes | Name | Type | Use | Default | Fixed | Annotation |
| | V | xs:string | required | | | |
| | S | xs:string | required | | 1.2.276.0.76.5.2 | |
| | SV | xs:string | required | | 34 | |
| annotation | documentation | Zuordnung falls Gebührenordnung einschränkend | | | | |

V Code

S OID der Schlüsseltable

SV Version der Schlüsseltable

11.6.1.2 Element: leistungserbringerart

Mit dem Element <leistungserbringerart> wird gekennzeichnet, ob eine Einschränkung für den ambulanten oder stationären Bereich bei der Leistungserbringung gelten soll.

element **bewertung_liste/bewertung/leistungserbringerart**

| | | | | | | |
|------------|---|-----------|----------|---------|------------------|------------|
| diagram |  | | | | | |
| properties | isRef | 0 | | | | |
| | content | complex | | | | |
| attributes | Name | Type | Use | Default | Fixed | Annotation |
| | V | xs:string | required | | | |
| | S | xs:string | required | | 1.2.276.0.76.5.2 | |
| | SV | xs:string | required | | 34 | |

| | | |
|------------|---------------|---|
| annotation | documentation | Einschränkende Zuordnung des ambulanten bzw. stationären Sektors. |
|------------|---------------|---|

- V** Code
- S** OID der Schlüsseltabelle
- SV** ~~Version der Schlüsseltabelle~~

11.6.1.3 Element: leistung_typ

Das Element <leistung_typ> beschreibt, welcher Teil der Leistung ausgegeben wurde. Es wird unterschieden zwischen ärztlicher, technischer und gesamter Leistung.

Innerhalb der SDEBM wird ausschließlich die Gesamtleistung ausgegeben, wodurch die Angabe dieses Elements standardmäßig entfallen kann.

element **bewertung_liste/bewertung/leistung_typ**

| | | | | | | |
|------------|--|---|----------|---------|-------|------------|
| diagram | <div style="border: 1px solid black; padding: 2px; display: inline-block;">go:leistung_typ</div> Leistungsart der zugrundeliegenden Bewertung AL, TL, GL | | | | | |
| properties | isRef | 0 | content | complex | | |
| attributes | Name | Type | Use | Default | Fixed | Annotation |
| | V | xs:string | required | | | |
| annotation | documentation | Leistungsart der zugrundeliegenden Bewertung AL, TL, GL | | | | |

- V** AL, TL, GL

11.6.1.4 Element: versorgungsgebiet

Mit dem Element <versorgungsgebiet> kann die Bewertung für unterschiedlich versorgte Gebiete differenziert werden. Während die Bewertung in unterversorgten Gebieten etwas oberhalb der Bewertung des Regelfalles zu erwarten wäre, dürfte die Höhe der Bewertung in überversorgten gebieten etwas unterhalb der Bewertung des Regelfalles liegen.

element **bewertung_liste/bewertung/versorgungsgebiet**

| | | | | | | |
|------------|---|---|-----------------|---------|------------------------|------------|
| diagram | <div style="border: 1px solid black; padding: 2px; display: inline-block;">versorgungsgebiet</div> Orientierungswerte nach Versorgungsgebiet. Muss vorhanden sein, wenn Euro- und Punktbewertung existiert. | | | | | |
| properties | isRef | 0 | content | complex | | |
| attributes | Name | Type | Use | Default | Fixed | Annotation |
| | V | xs:string | required | | | |
| | S | xs:string | required | | 1.2.276.0.76.5.3 74 | |
| | SV | xs:string | required | | | |
| annotation | documentation | Orientierungswerte nach Versorgungsgebiet. Muss vorhanden sein, | | | | |

| | |
|--|--|
| | wenn Euro- und Punktbewertung existiert. |
|--|--|

- V** Code
- S** OID der Schlüsseltabelle
- SV** Version der Schlüsseltabelle

Hinweis:

Element muss vorhanden sein, wenn sowohl Punkt- als auch Eurobewertungen existieren. (Derzeit nicht in Verwendung).

11.7 Element: zeitbedarf_liste

Die kalkulatorischen Zeiten werden unter dem Element <zeitbedarf_liste> aufgeführt. Damit die Zeiten jeweils eindeutig zugeordnet sind, wurde eine Identitätsbedingung an den Leistungstyp gebunden.

element **zeitbedarf_liste**

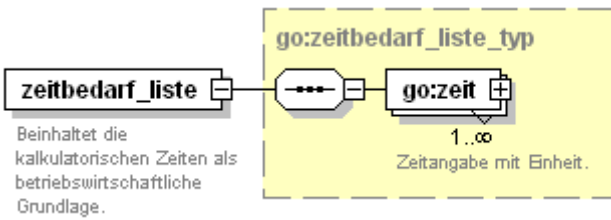
| | |
|------------|--|
| diagram |  <p>Beinhaltet die kalkulatorischen Zeiten als betriebswirtschaftliche Grundlage.</p> |
| type | go:zeitbedarf_liste_typ |
| properties | content complex |
| annotation | documentation Beinhaltet die kalkulatorischen Zeiten als betriebswirtschaftliche Grundlage. |

<zeit> Zeitangabe

11.7.1 Element: zeit

Die kalkulatorischen Zeiten des Typs „Ärztliche Leistung (AL)“ sind unter anderem dazu geeignet, den RLV zu berechnen und werden durch folgende Struktur abgebildet:

element **zeitbedarf_liste/zeit**

| | | | | | | |
|------------|---|-------------------------|----------|---------|------------------------|------------|
| diagram |  <p>Zeitangabe mit Einheit.</p> <p>Leistungsart der zugrundeliegenden Kalkulation (Ärztliche Leistung, Technische Leistung, Gesamtleistung). Wird derzeit ausschließlich für die Gesamtleistung angegeben und kann daher auch entfallen.</p> | | | | | |
| properties | isRef | 0 | | | | |
| | content | complex | | | | |
| attributes | Name | Type | Use | Default | Fixed | Annotation |
| | V | xs:string | required | | | |
| | U | xs:string | required | | | |
| | U-DOMAIN | xs:string | required | | 1.2.276.0.76.5.2 38 | |
| annotation | documentation | Zeitangabe mit Einheit. | | | | |

V Zeit (mit bis zu zwei Stellen nach dem Punkt)

U Einheit (Minuten)

U-DOMAIN OID der Schlüsseltabelle für U

<leistung_typ> Leistungsart

11.7.1.1 Element: leistung_typ

Dieses Element zeigt an, welcher Bestandteil der Leistung für die Berechnung der kalkulatorischen Zeit zugrunde gelegt wurde.

element **zeitbedarf_liste/zeit/leistung_typ**

| | | | | | | |
|------------|--|---|----------|---------|-------|------------|
| diagram |  <p>Leistungsart der zugrundeliegenden Kalkulation (Ärztliche Leistung, Technische Leistung, Gesamtleistung). Wird derzeit ausschließlich für die Gesamtleistung angegeben und kann daher auch entfallen.</p> | | | | | |
| properties | isRef | 0 | | | | |
| | content | complex | | | | |
| attributes | Name | Type | Use | Default | Fixed | Annotation |
| | V | xs:string | required | | | |
| annotation | documentation | Leistungsart der zugrundeliegenden Kalkulation (Ärztliche Leistung, Technische Leistung, Gesamtleistung). Wird derzeit ausschließlich für die Gesamtleistung angegeben und kann daher auch entfallen. | | | | |

V AL, TL, GL

11.8 Element: pruefzeit

Die Prüfzeit liegt in der Regel etwas unterhalb der kalkulatorischen Zeit und ist Basis der zeitbezogenen Plausibilitätsprüfungen. Die Struktur ist folgendermaßen definiert:

element pruefzeit

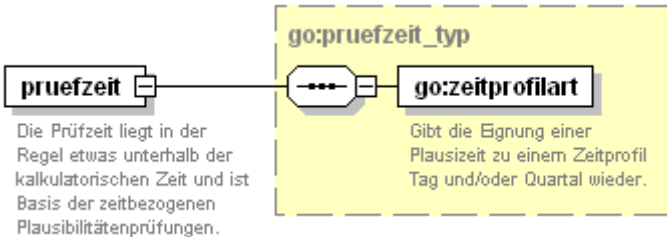
| | | | | | | |
|------------|--|--|----------|---------|------------------------|------------|
| diagram |  <p>Die Prüfzeit liegt in der Regel etwas unterhalb der kalkulatorischen Zeit und ist Basis der zeitbezogenen Plausibilitätsprüfungen.</p> <p>Gibt die Eignung einer Plausizeit zu einem Zeitprofil Tag und/oder Quartal wieder.</p> | | | | | |
| type | go:pruefzeit_typ | | | | | |
| properties | content complex | | | | | |
| attributes | Name | Type | Use | Default | Fixed | Annotation |
| | V | xs:string | required | | | |
| | U | xs:string | required | | | |
| | U-DOMAIN | xs:string | required | | 1.2.276.0.76.5.2 38 | |
| annotation | documentation | Die Prüfzeit liegt in der Regel etwas unterhalb der kalkulatorischen Zeit und ist Basis der zeitbezogenen Plausibilitätsprüfungen. | | | | |

V Zeitangabe (bis zu zwei Stellen nach dem Punkt)

U Zeiteinheit (min)

U-DOMAIN Schlüsseltabelle für U

<zeitprofilart> Eignung für Zeitprofil

11.8.1 Element: zeitprofilart

Ob eine Prüfzeit für die Quartals- und/oder Tagesprüfung geeignet ist, wird durch dieses Element gekennzeichnet.

element pruefzeit/zeitprofilart

| | | | | | | |
|------------|---|--|-----------------|---------|------------------------|------------|
| diagram |  <p>Gibt die Eignung einer Plausizeit zu einem Zeitprofil Tag und/oder Quartal wieder.</p> | | | | | |
| properties | isRef 0 content complex | | | | | |
| attributes | Name | Type | Use | Default | Fixed | Annotation |
| | V | xs:string | required | | | |
| | S | xs:string | required | | 1.2.276.0.76.5.2 28 | |
| | SV | xs:string | required | | | |
| annotation | documentation | Gibt die Eignung einer Plausizeit zu einem Zeitprofil Tag und/oder Quartal wieder. | | | | |

V Profiltyp

S OID der Schlüsseltabelle

SV ~~Version der Schlüssel-tabelle~~

11.9 Element: leistungsgruppe

Durch dieses Element wird die GNR einer Leistungsgruppe für die Wirtschaftlichkeitsprüfung zugeordnet.

Hinweis: Die in der Satzart 850 gelieferten Leistungsgruppen sind als Vorschlag für die KVen anzusehen. Leider ist die Codierung der Leistungsgruppen nicht bundeseinheitlich geregelt, wodurch die in den Schlüssel-tabellen definierten Leistungsgruppen unvollkommen sind bzw. Codes in einigen KV-Bereichen anders belegt sein können.

In diesen Fällen sollte in der Satzart 851 die Angabe der Schlüssel-tabelle entfallen, da dann keine Prüfung gegen die Schlüssel-tabelle durch das GOS-XPM erfolgt.

element **leistungsgruppe**

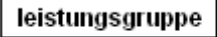
| | | | | | | |
|------------|---|--|----------|---------|------------------------|------------|
| diagram |  <p>Durch dieses Element wird die GNR einer Leistungsgruppe für die Wirtschaftlichkeitsprüfung zugeordnet.</p> | | | | | |
| type | go:leistungsgruppe typ | | | | | |
| properties | content complex | | | | | |
| attributes | Name | Type | Use | Default | Fixed | Annotation |
| | V | xs:string | required | | | |
| | S | xs:string | optional | | 1.2.276.0.76.5.2 27 | |
| | SV | xs:string | optional | | | |
| annotation | documentation | Durch dieses Element wird die GNR einer Leistungsgruppe für die Wirtschaftlichkeitsprüfung zugeordnet. | | | | |

V Code

S OID der Schlüssel-tabelle

SV ~~Version der Schlüssel-tabelle~~

11.10 Element: div

Mithilfe des Elementes <div> und seinen Kindelementen werden die Formatierungsinformationen für die EBM-Texte dargestellt. Die verwendeten Elemente zur Darstellung der Formatierungsinformation orientieren sich an aktuellen HTML-Elementen.

element div

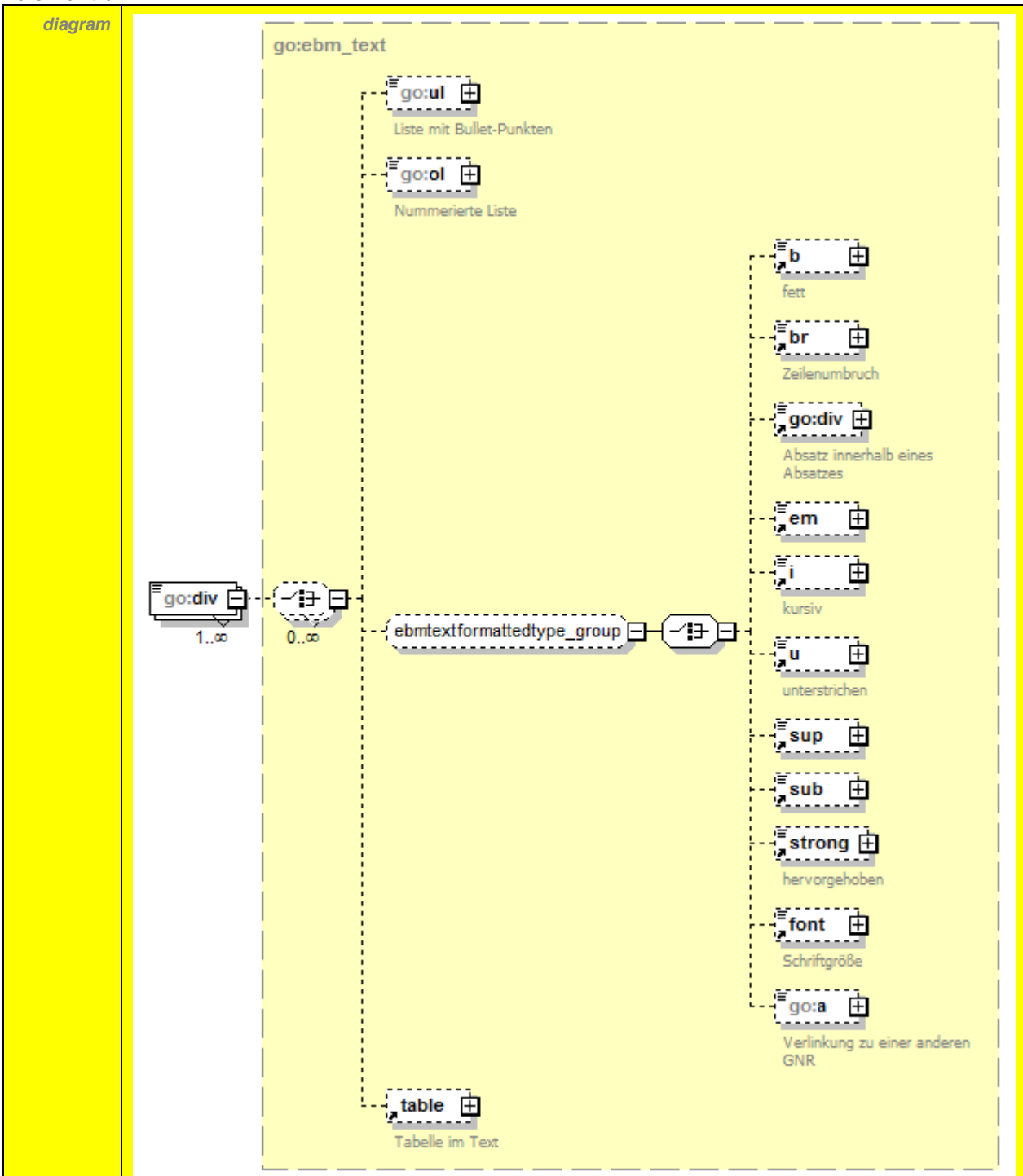

| | |
|-------------------|---|
| name-space | urn:ehd/go/001 |
| type | go:ebm_text |
| properties | minOcc 1 maxOcc unbounded content complex mixed true |
| children | go:ul go:ol go:b go:br go:div go:em go:i go:u go:sup go:sub go:strong go:font go:a go:table |
| used by | group ebmtextformattedtype_group |

| | |
|-----------------------|---|
| | nicht nummerierte Liste |
| | Nummerierte Liste |
| <table> | Tabelle mit oder ohne Kopfzeile |
| | Fett formatierter Text |
| | Zeilenumbruch im Text |
| <div> | Unterabsatz im Text |
| | Kursiv formatierter Text |
| <i> | Kursiv formatierter Text |
| <u> | Unterstrichen formatierter Text |
| <sup> | Hochgestellter Text |
| <sub> | Tiefgestellter Text |
| | Hervorgehobener Text |
| | Text, der nicht die Standardschriftgröße hat |
| <a> | Verlinkung auf ein anderes EBM-Element, in href steht die OID vom EBM-Element |

11.10.1 Element: ul

Das Element wird zur Darstellung von nicht nummerierten Listen verwendet.

element ul

| | | | | | | |
|------------|---------------------------|-----------|---------|---------|-------|------------|
| diagram | | | | | | |
| namespace | urn:ehd/go/001 | | | | | |
| type | go:bullet | | | | | |
| properties | content | mixed | complex | true | | |
| children | go:li | | | | | |
| attributes | Name | Type | Use | Default | Fixed | Annotation |
| | style | xs:string | | | | |

style enthält CSS-Formatierungen für die Liste z.B. wenn kein Bullet-Point angezeigt werden soll bei ,oder' oder ,und/oder' innerhalb der Liste oder wenn Listeneinträge eingerückt werden sollen

**** Listenelement, welches die einzelnen Listenelemente repräsentiert

11.10.2 Element: li

Das Element bildet die einzelnen Listeneinträge, für nummerierte und nicht nummerierte Listen ab. Es kann weitere Unterlisten sowie Formatierungselemente enthalten.

element li

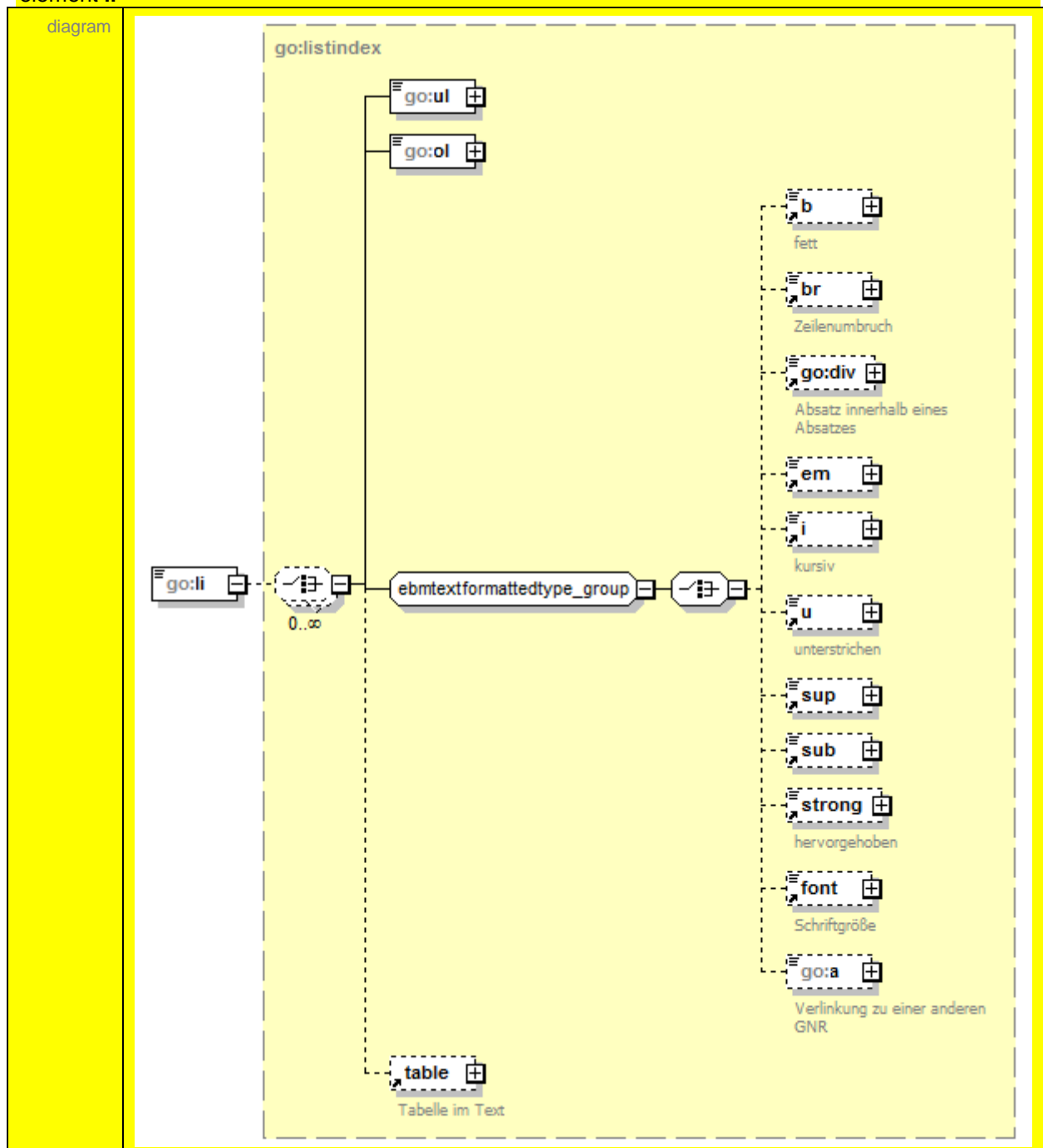

| | |
|------------|---|
| namespace | urn:ehd/go/001 |
| type | go:listindex |
| properties | content complex mixed true |
| children | go:ul go:ol go:b go:br go:div go:em go:i go:u go:sup go:sub go:strong go:font go:a go:table |
| | |

Die weiteren XML-Elementen zur Formatierung werden in den Kapiteln „11.10.9“, „11.10.10“, „11.10.11“, „11.10.12“, „11.10.13“, „11.10.14“ und „11.10.15“ beschrieben.

11.10.3 Element: ol

Das Element wird zur Darstellung von nummerierten Listen verwendet.

element ol

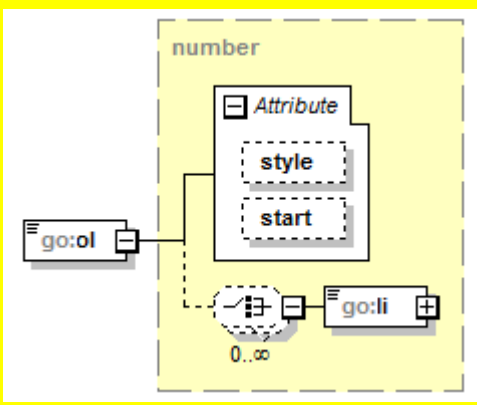
| | | | | | | |
|------------|--|-----------------|-----|---------|-------|------------|
| diagram |  | | | | | |
| namespace | urn:ehd/go/001 | | | | | |
| type | go:number | | | | | |
| properties | content mixed | complex true | | | | |
| children | go:li | | | | | |
| attributes | Name | Type | Use | Default | Fixed | Annotation |
| | style | xs:string | | | | |
| | start | xs:unsignedByte | | | | |

style enthält CSS-Formatierungen für die Liste z.B. wenn keine Nummerierung angezeigt werden soll bei ‚oder‘ oder ‚und/oder‘ innerhalb der Liste oder wenn Listeneinträge eingerückt werden sollen

start Beginn der Listenummerierung, wird nur gefüllt, wenn die Liste nicht bei 1 startet

**** Listenelement, welches die einzelnen Listenelemente repräsentiert (siehe Kapitel „11.10.2“)

11.10.4 Element: table

Das Element <table> wird zur Darstellung einer Tabelle verwendet..

element table

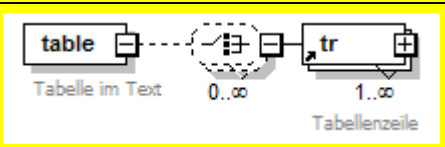
| | | | | | | |
|-----------|---|--|--|--|--|--|
| diagram |  | | | | | |
| namespace | urn:ehd/go/001 | | | | | |

| | |
|------------|--|
| properties | content complex |
| children | go:tr |
| used by | complexType ebm_text listindex |
| annotation | documentation Tabelle im Text |

<tr> Tabellenzeile

11.10.5 Element: tr

Das Element <tr> beschreibt eine einzelne Tabellenzeile, die zum Kopf oder Body der Tabelle gehören kann.

element tr

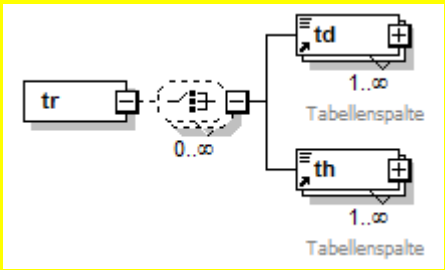
| | |
|------------|--|
| diagram |  |
| namespace | urn:ehd/go/001 |
| properties | content complex |
| children | go:td go:th |
| used by | element table |

<td> Spalte im Body der Tabelle

<th> Spalte im Kopf der Tabelle

11.10.6 Element: th

Das Element <th> repräsentiert eine Spalte im Tabellenkopf. Es kann weitere Formatierungselemente enthalten.

element **th**

| | |
|------------|--|
| diagram | |
| namespace | urn:ehd/go/001 |
| type | extension of go:ebmtextformattedtype |
| properties | content complex mixed true |
| children | go:b go:br go:div go:em go:i go:u go:sup go:sub go:strong go:font go:a |
| used by | element tr |

Die weiteren XML-Elementen zur Formatierung werden in den Kapiteln „11.10.9“, „11.10.10“, „11.10.11“, „11.10.12“, „11.10.13“, „11.10.14“ und „11.10.15“ beschrieben.

11.10.7 Element: td

Das Element <td> repräsentiert eine Spalte im Tabellenbody. Es kann weitere Formatierungselemente enthalten.

element **td**

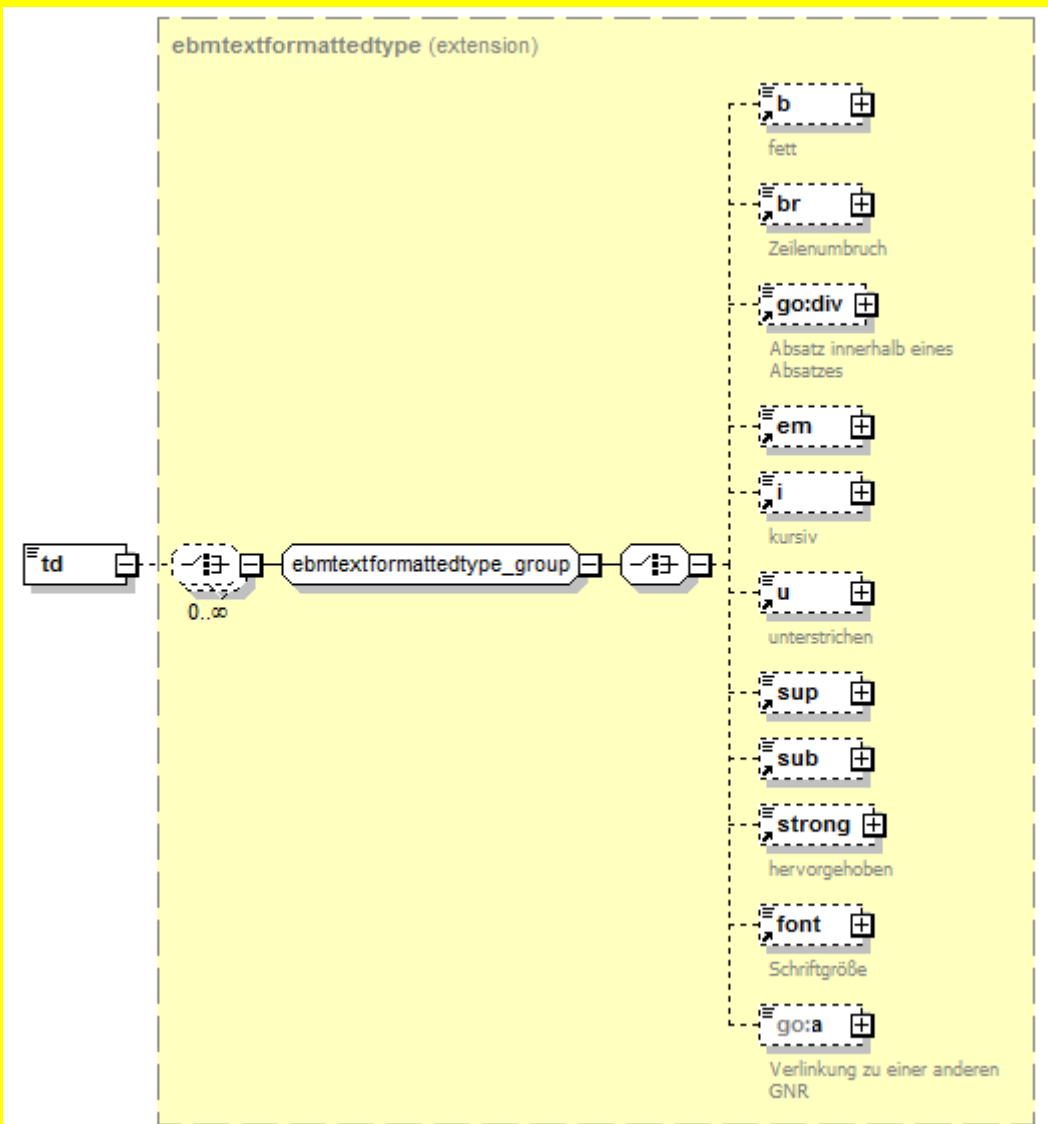
| | |
|------------|--|
| diagram |  |
| namespace | urn:ehd/go/001 |
| type | extension of go:ebmtextformattedtype |
| properties | content complex mixed true |
| children | go:b go:br go:div go:em go:i go:u go:sup go:sub go:strong go:font go:a |
| used by | element tr |

Die weiteren XML-Elementen zur Formatierung werden in den Kapiteln „11.10.9“, „11.10.10“, „11.10.11“, „11.10.12“, „11.10.13“, „11.10.14“ und „11.10.15“ beschrieben.

11.10.8 Element: a

Das Element <a> ist eine Verlinkung auf ein anderes EBM-Element. Es kann Formatierungselemente enthalten.

element a

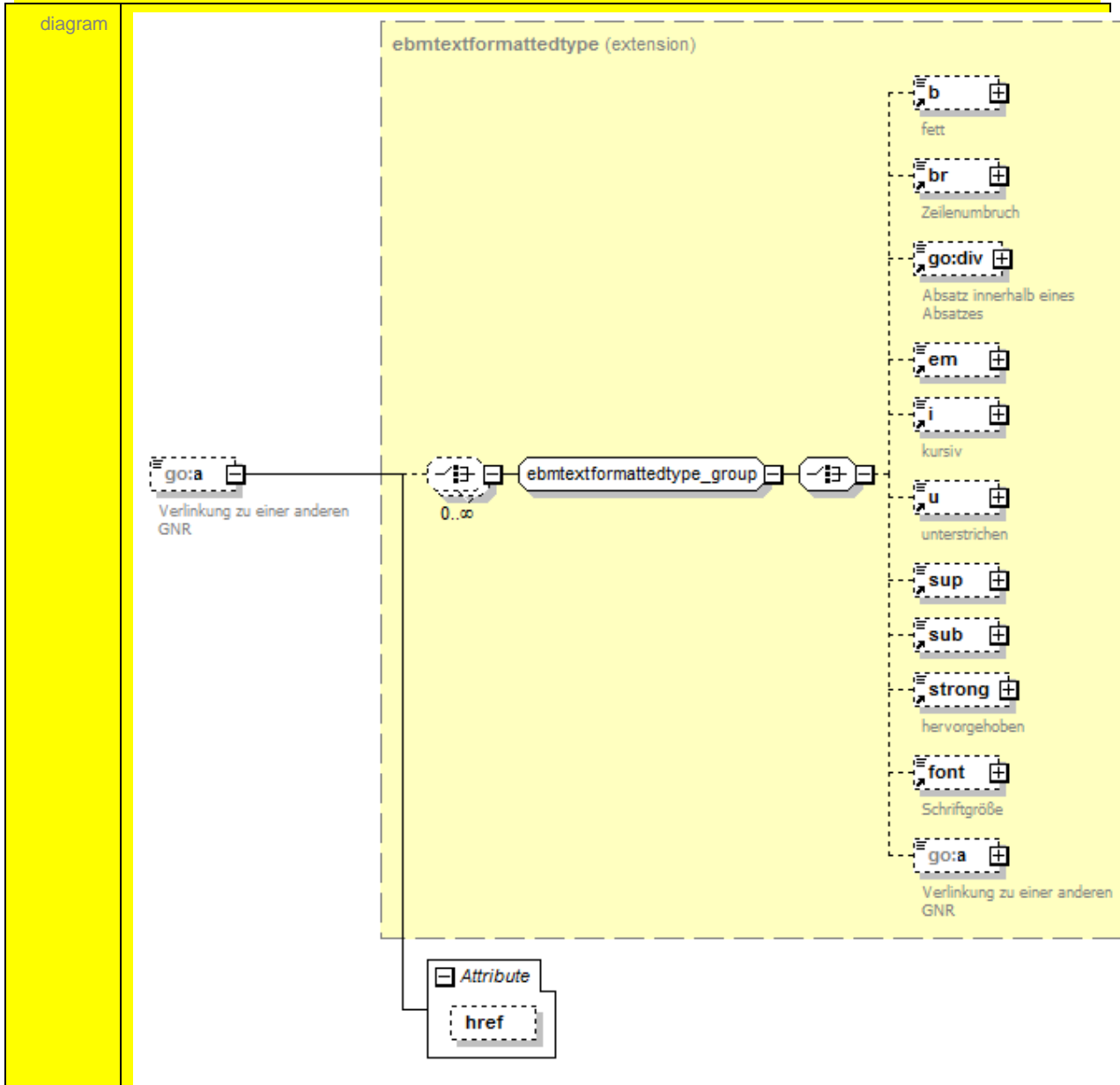

| | | | | | | |
|------------|--|------|--------|---------|---------|------------|
| name-space | urn:ehd/go/001 | | | | | |
| type | extension of go:ebmtextformattedtype | | | | | |
| properties | minOcc | 0 | maxOcc | 1 | content | complex |
| children | go:b go:br go:div go:em go:i go:u go:sup go:sub go:strong go:font go:a | | | | | |
| attributes | Name | Type | Use | Default | Fixed | Annotation |
| | href | | | | | |
| annotation | documentation Verlinkung zu einer anderen GNR | | | | | |

href ID des verlinkten Elementes

Die weiteren XML-Elementen zur Formatierung werden in den Kapiteln „11.10.9“, „11.10.10“, „11.10.11“, „11.10.12“, „11.10.13“, „11.10.14“ und „11.10.15“ beschrieben.

11.10.9 Element: font

Mithilfe des Elementes kann die für den anzeigenden Text direkte definierte Schriftgröße dargestellt werden. Wenn dieses Element nicht gesetzt wird, dann wird empfohlen den Text mit Schriftgröße 12 anzuzeigen. Das Element kann weitere Formatierungselemente enthalten.

element font

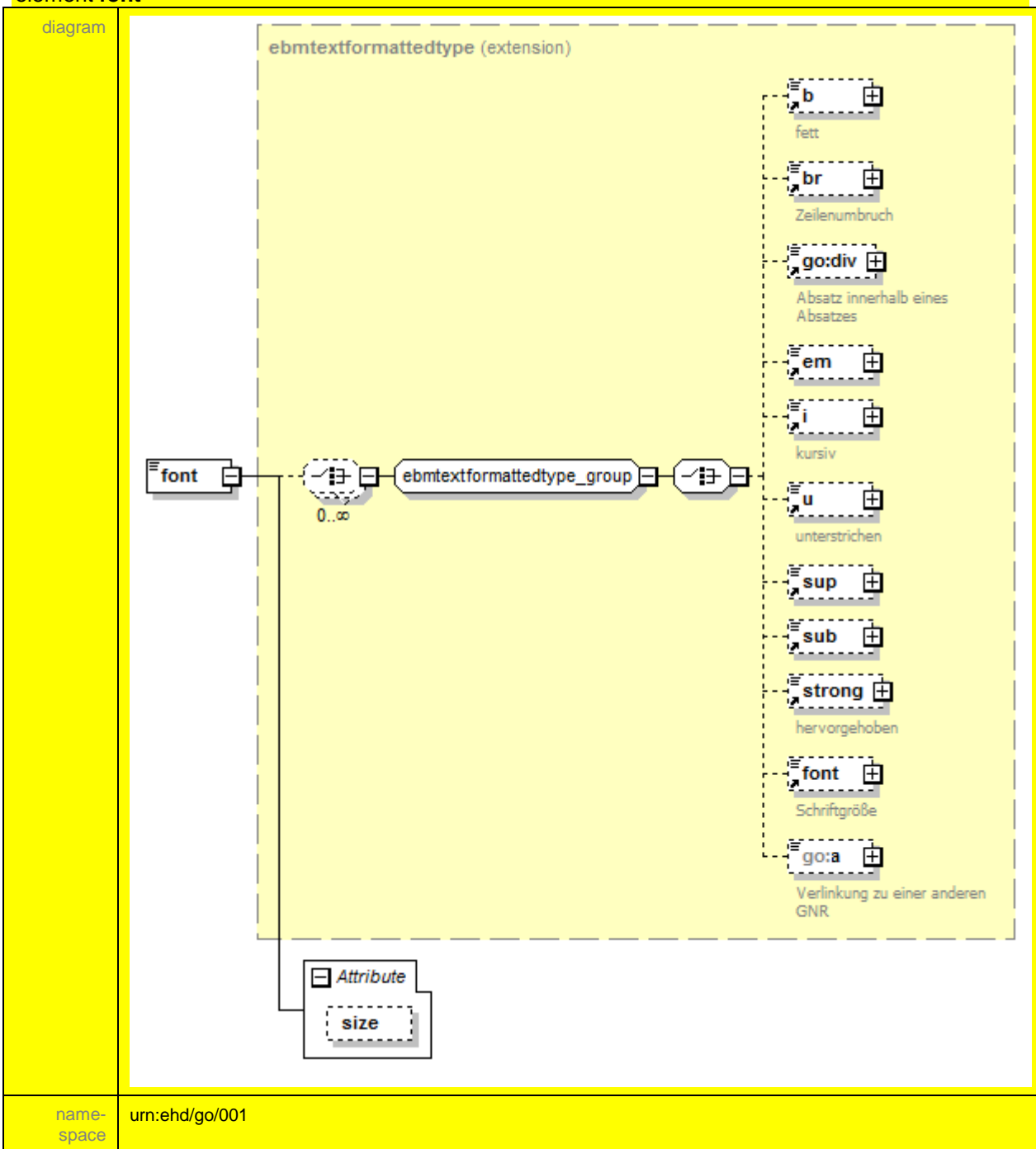

| | | | | | | |
|------------|--|--|-----|---------|-------|------------|
| type | extension of go:ebmtextformattedtype | | | | | |
| properties | content complex | | | | | |
| children | go:b go:br go:div go:em go:i go:u go:sup go:sub go:strong go:font go:a | | | | | |
| used by | group | ebmtextformattedtype_group | | | | |
| attributes | Name size | Type xs:unsignedByte | Use | Default | Fixed | Annotation |

size Schriftgröße

Die Formatierungen wurden bereits in Kapitel 11.10 beschrieben.

11.10.10 Elemente: b und strong

Mit den Elementen oder kann ein Text als fett formatiert markiert werden. Unterhalb von oder können weitere Formatierungen oder auch Verlinkungen stehen.

element **b**

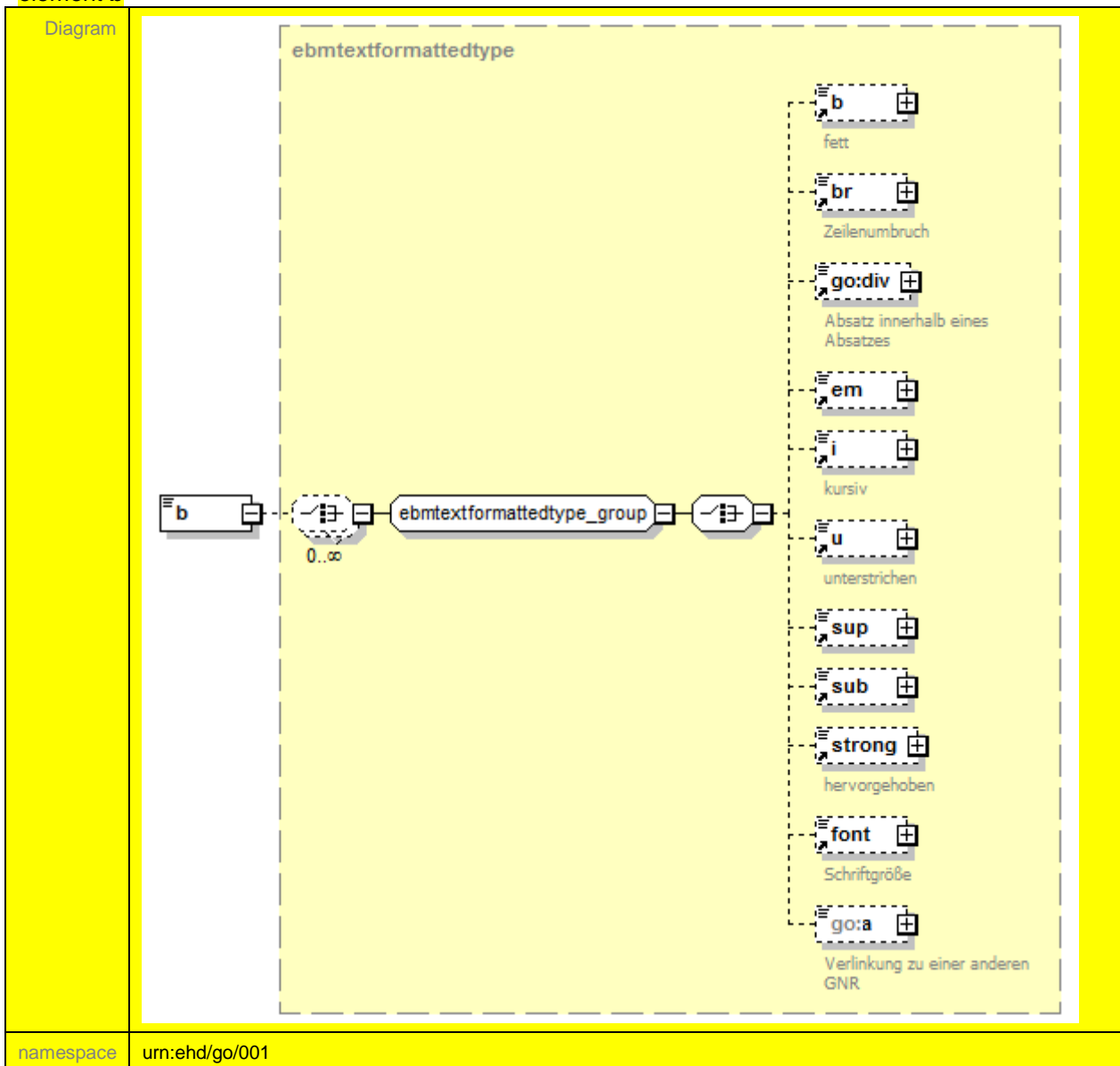

| | |
|------------|--|
| type | go:ebmtextformattedtype |
| properties | content complex mixed true |
| children | go:b go:br go:div go:em go:i go:u go:sup go:sub go:strong go:font go:a |
| used by | group ebmtextformattedtype_group |

element strong

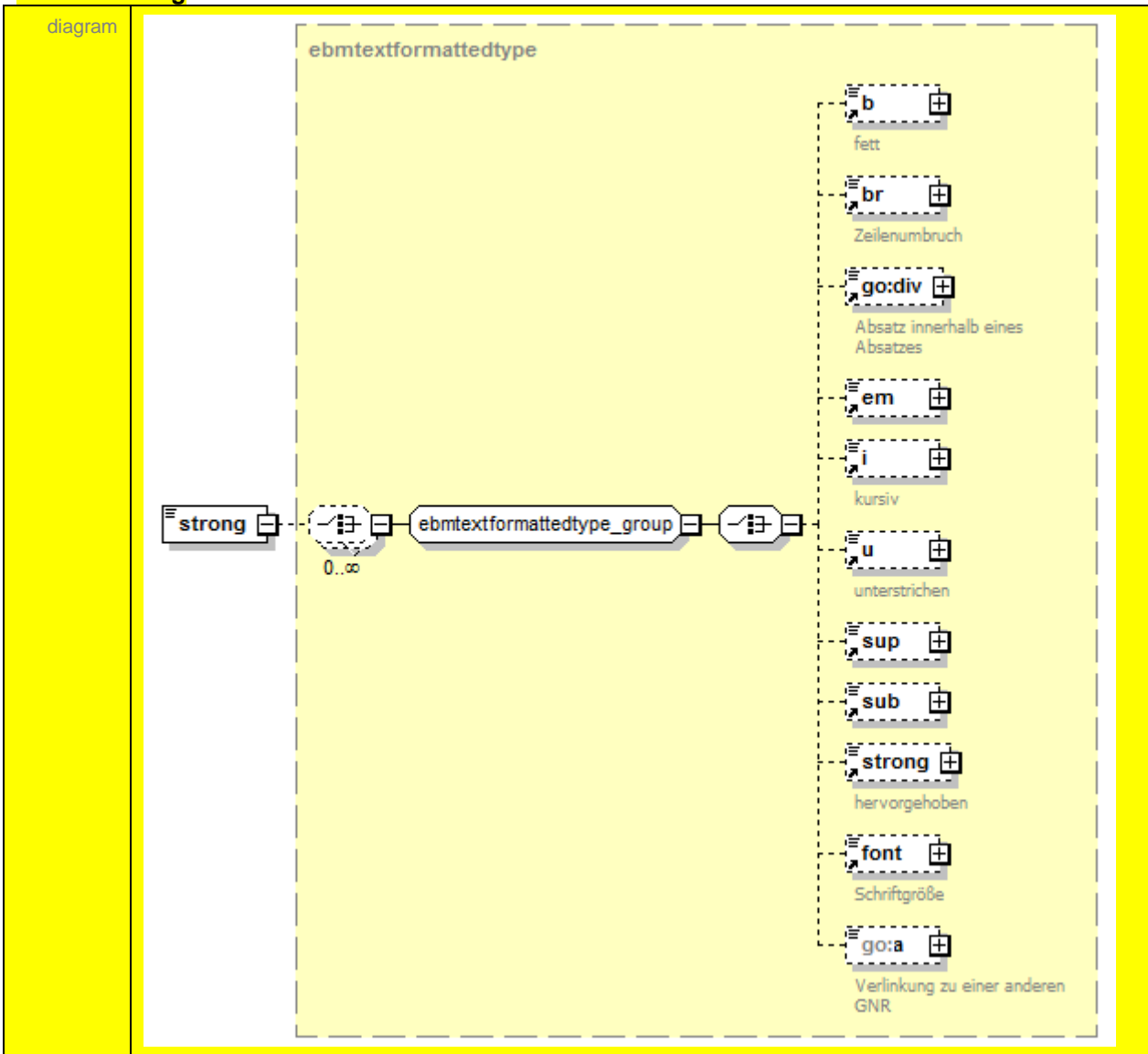

| | |
|------------|--|
| namespace | urn:ehd/go/001 |
| type | go:ebmtextformattedtype |
| properties | content complex mixed true |
| children | go:b go:br go:div go:em go:i go:u go:sup go:sub go:strong go:font go:a |
| used by | group ebmtextformattedtype_group |

11.10.11 Element: br

Das Element
 stellt einen Zeilenumbruch in einem Fließtext dar.

element br

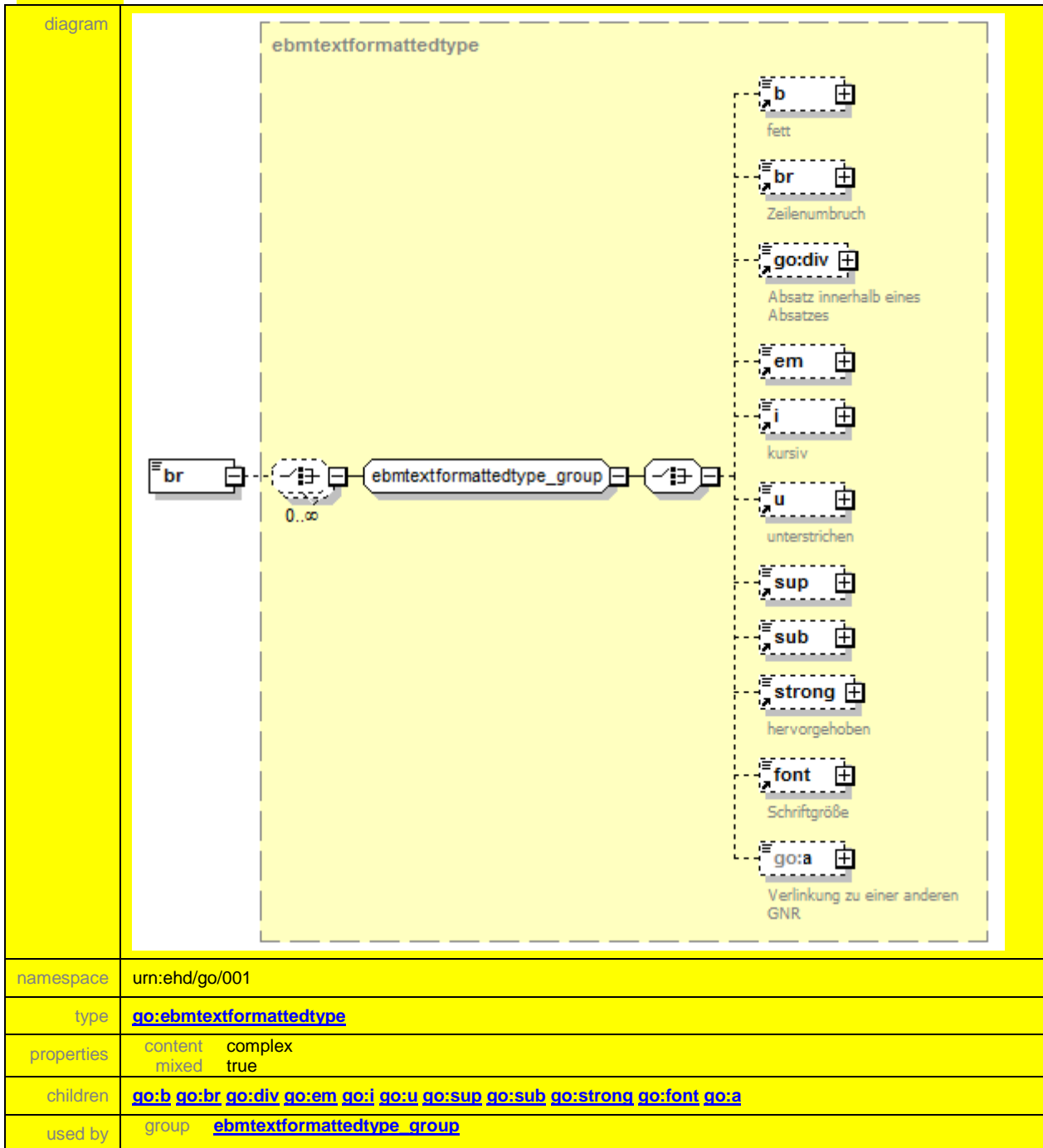

11.10.12 Elemente: em und i

Mit den Elementen oder <i> werden Texte kursiv hervorgehoben. Beide Elemente werden gleich dargestellt. Unterhalb von oder <i> können weitere Formatierungen oder auch Verlinkungen stehen.

element **em**

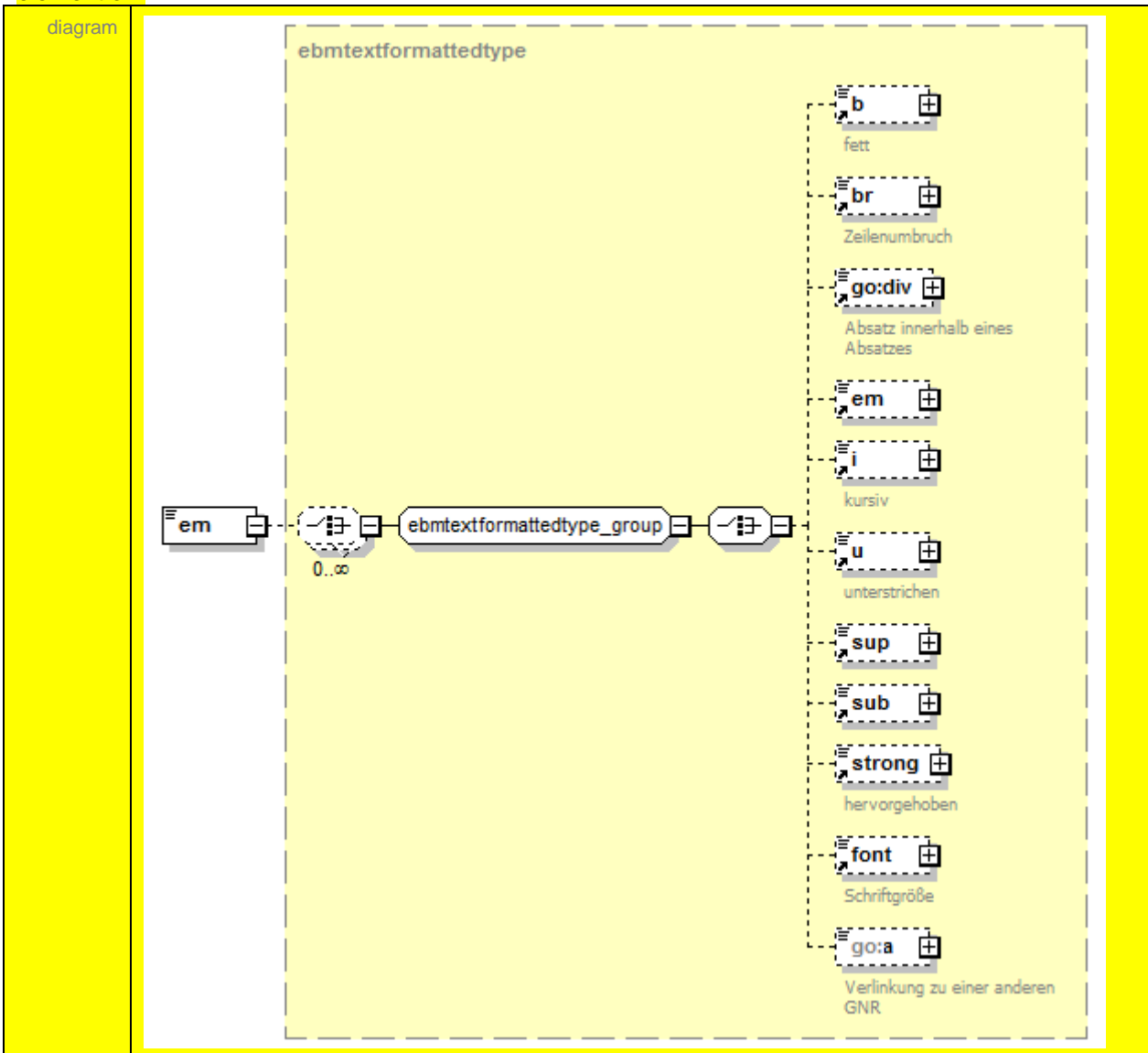

| | |
|------------|--|
| namespace | urn:ehd/go/001 |
| type | go:ebmtextformattedtype |
| properties | content complex mixed true |
| children | go:b go:br go:div go:em go:i go:u go:sup go:sub go:strong go:font go:a |
| used by | group ebmtextformattedtype_group |

element **i**

| | |
|------------|--|
| diagram | |
| namespace | urn:ehd/go/001 |
| type | go:ebmtextformattedtype |
| properties | content complex mixed true |
| children | go:b go:br go:div go:em go:i go:u go:sup go:sub go:strong go:font go:a |
| used by | group ebmtextformattedtype_group |

11.10.13 Element: u

Mit dem Element <u> wird dargestellt, dass ein Text unterstrichen wird. Unterhalb von <u> können weitere Formatierungen oder Verlinkungen stehen.

element **u**

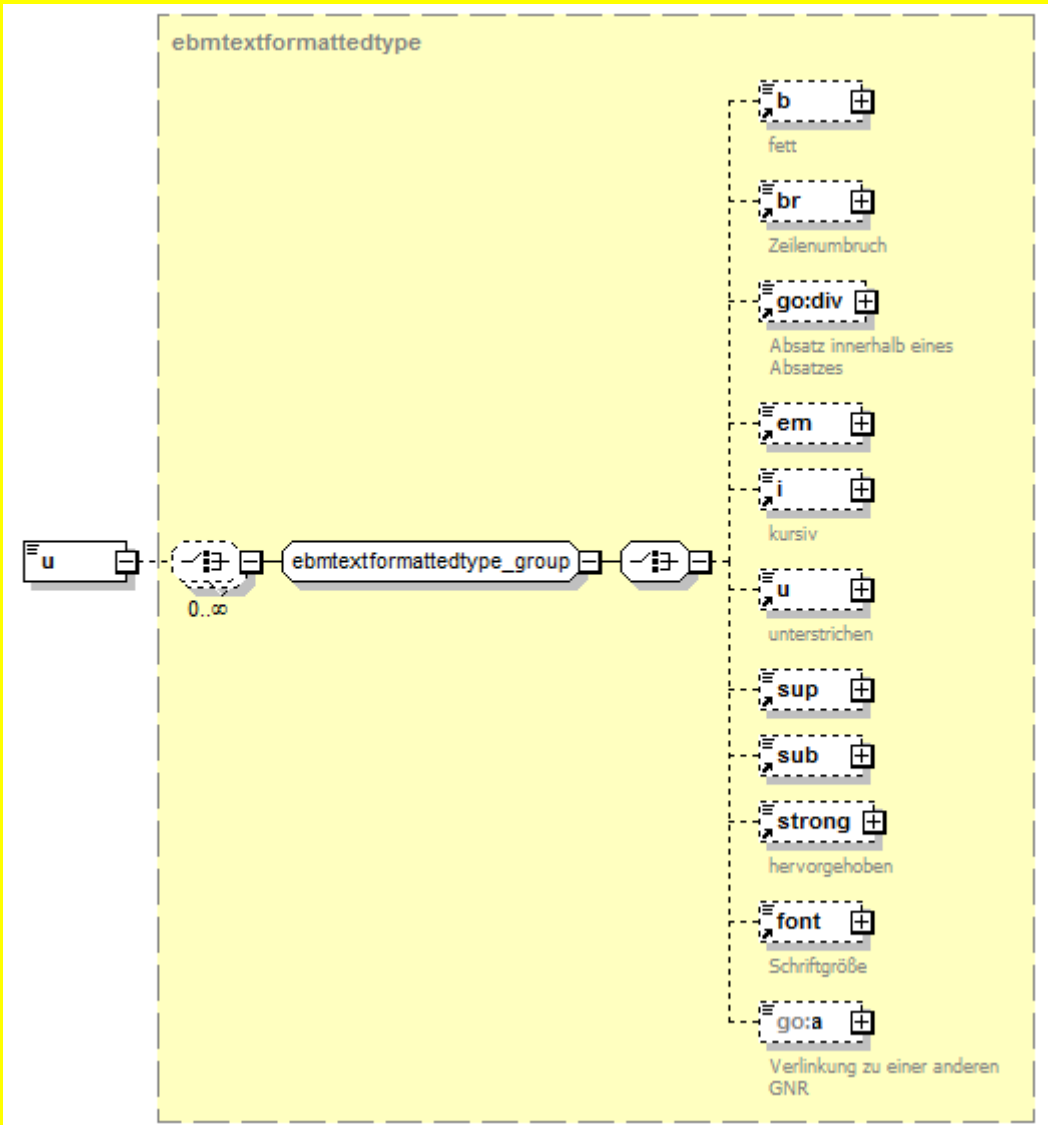
| | |
|------------|--|
| diagram |  |
| namespace | urn:ehd/go/001 |
| type | go:ebmtextformattedtype |
| properties | content complex mixed true |
| children | go:b go:br go:div go:em go:i go:u go:sup go:sub go:strong go:font go:a |
| used by | group ebmtextformattedtype_group |

11.10.14 Element sup

Das Element <sup> kennzeichnet einen Text als hochgestellten. Unterhalb von <sup> können weitere Formatierungen oder Verlinkungen stehen.

element **sup**

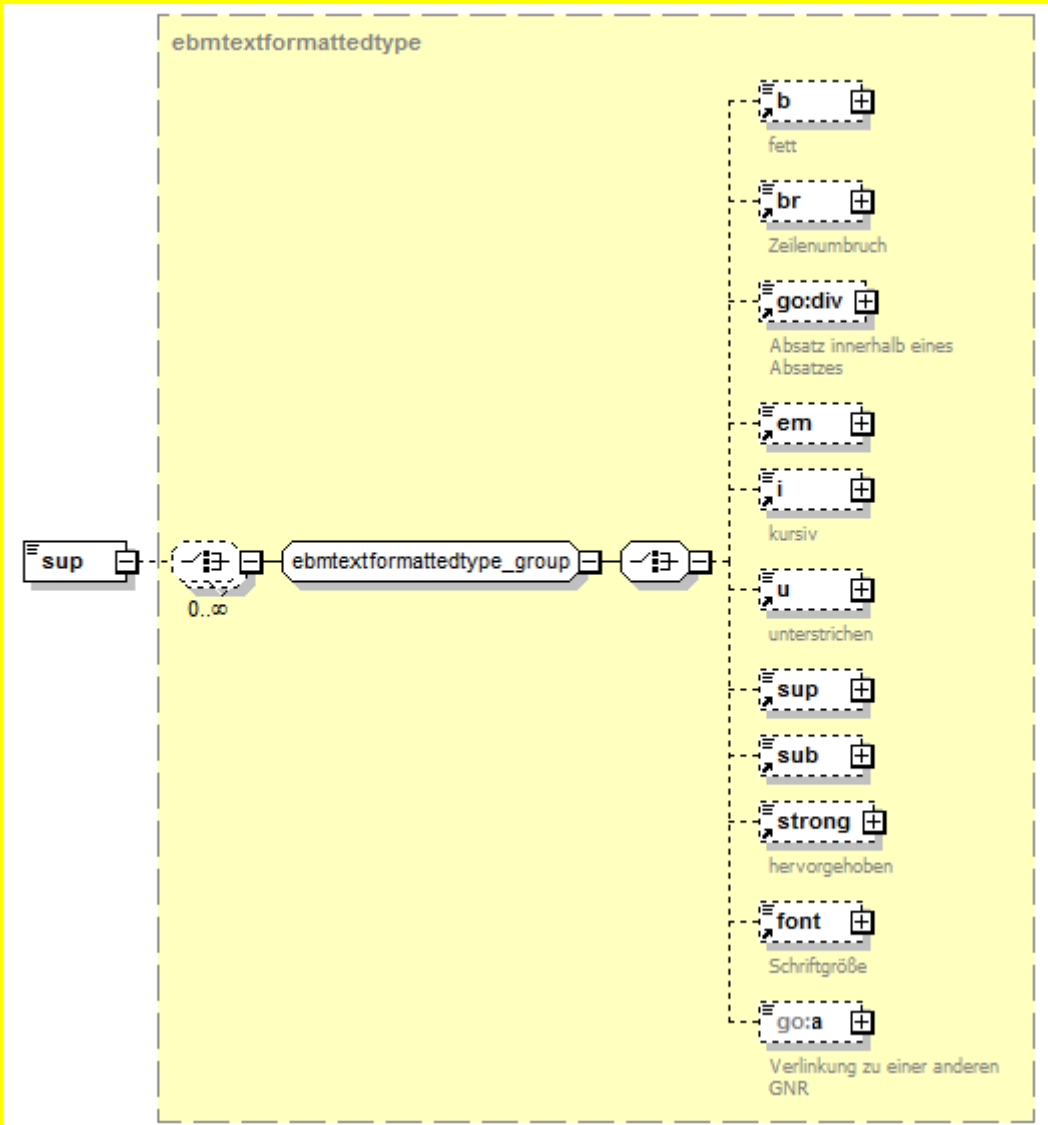
| | |
|------------|--|
| diagram |  |
| namespace | urn:ehd/go/001 |
| type | go:ebmtextformattedtype |
| properties | content complex mixed true |
| children | go:b go:br go:div go:em go:i go:u go:sup go:sub go:strong go:font go:a |
| used by | group ebmtextformattedtype_group |

11.10.15 Element: sub

Das Element <sub> kennzeichnet einen Text als tiefgestellten. Unterhalb von <sub> können weitere Formatierungen oder Verlinkungen stehen.

element sub

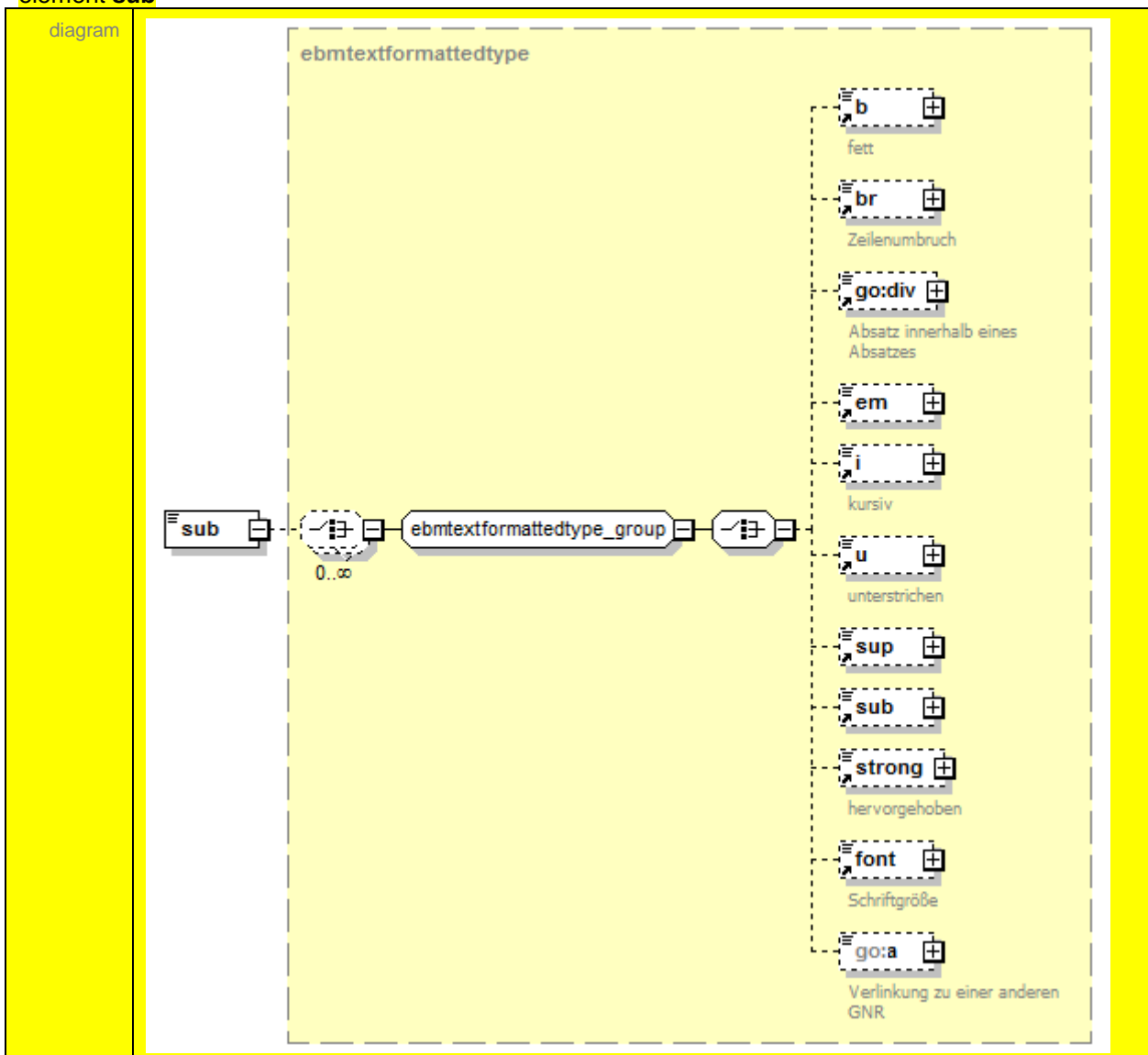

| | |
|------------|--|
| namespace | urn:ehd/go/001 |
| type | go:ebmtextformattedtype |
| properties | content complex mixed true |
| children | go:b go:br go:div go:em go:i go:u go:sup go:sub go:strong go:font go:a |
| used by | group ebmtextformattedtype_group |

12 Sektion: Bedingung

Der EBM sieht in vielen Fällen Bedingungen vor, die für die Berechnung einer GOP Voraussetzung sind. Diese werden unter der Sektion „bedingung“ mit folgender Struktur abgebildet

element **bedingung**

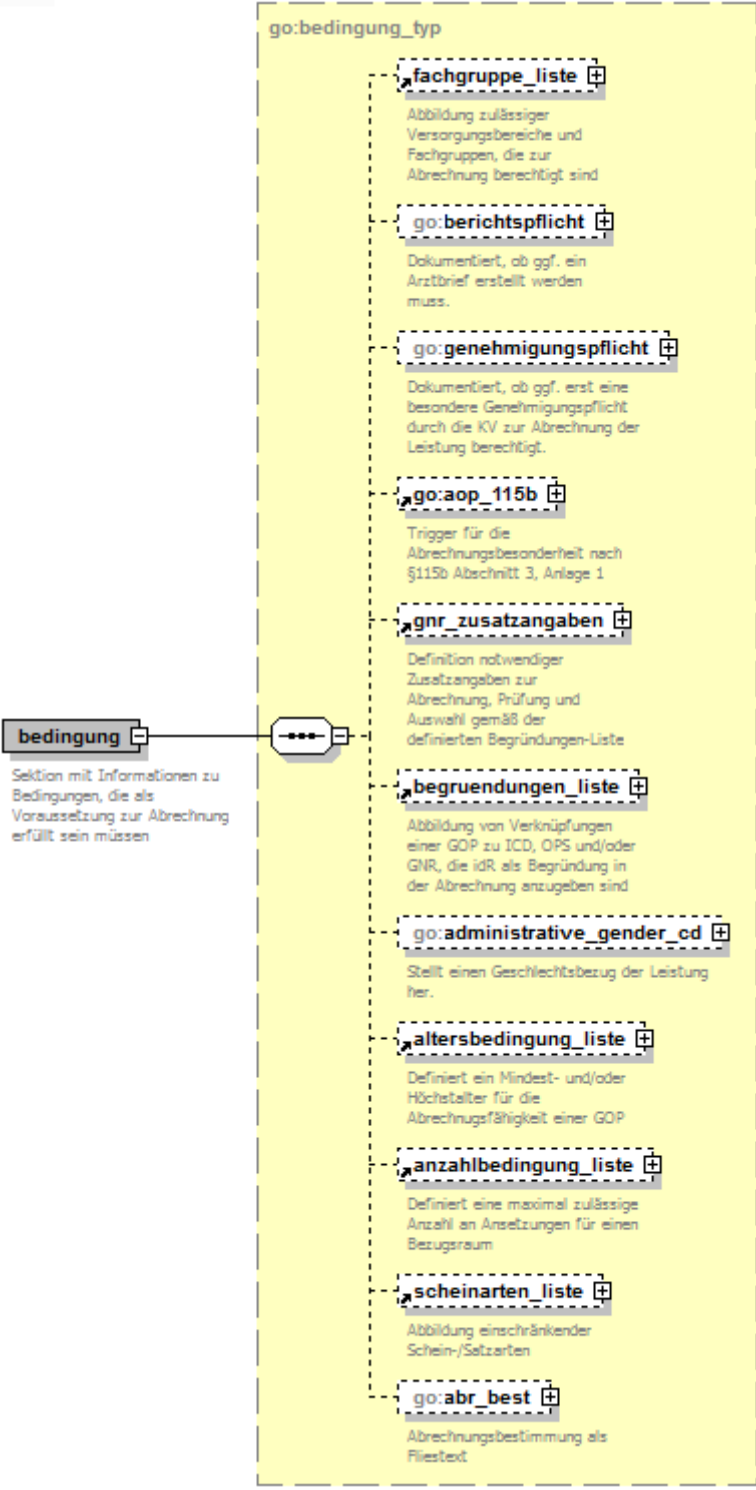
| | |
|---|--|
| <p>diagramm</p>  <p>bedingung</p> <p>Sektion mit Informationen zu Bedingungen, die als Voraussetzung zur Abrechnung erfüllt sein müssen</p> | <p>go:bedingung_typ</p> <ul style="list-style-type: none"> fachgruppe_liste Abbildung zulässiger Versorgungsbereiche und Fachgruppen, die zur Abrechnung berechtigt sind go:berichtsspflicht Dokumentiert, ob ggf. ein Arztbrief erstellt werden muss. go:genehmigungspflicht Dokumentiert, ob ggf. erst eine besondere Genehmigungspflicht durch die KV zur Abrechnung der Leistung berechtigt. go:aop_115b Trigger für die Abrechnungsbesonderheit nach §115b Abschnitt 3, Anlage 1 gnr_zusatzangaben Definition notwendiger Zusatzangaben zur Abrechnung, Prüfung und Auswahl gemäß der definierten Begründungen-Liste begrundungen_liste Abbildung von Verknüpfungen einer GOP zu ICD, OPS und/oder GNR, die idR als Begründung in der Abrechnung anzugeben sind go:administrative_gender_cd Stellt einen Geschlechtsbezug der Leistung her. altersbedingung_liste Definiert ein Mindest- und/oder Höchstalter für die Abrechnungsfähigkeit einer GOP anzahlbedingung_liste Definiert eine maximal zulässige Anzahl an Ansetzungen für einen Bezugsraum scheinarten_liste Abbildung einschränkender Schein-/Satzarten go:abr_best Abrechnungsbestimmung als Fließtext |
| <p>type</p> | <p>go:bedingung_typ</p> |
| <p>properties</p> | <p>content complex</p> |

| | | |
|------------|---------------|---|
| annotation | documentation | Unter dieser Sektion werden die Bedingungen einer Ziffer, welche als Voraussetzung zur Abrechnung gelten, aufgeführt. |
|------------|---------------|---|

| | |
|---|--|
| <fachgruppe_liste> | Zulässige Fachgruppen |
| <berichtspflicht> | Arztbrief ist Bestandteil der Leistung |
| <genehmigungspflicht> | Genehmigungspflicht oder QS-Maßnahmen notwendig |
| <aop_115b> | Trigger für AOP-relevante Leistungen nach § 115b |
| <gnr_zusatzangaben> | Abrechnungsbegründung erforderlich |
| <begrundungen_liste> | Auswahl möglicher Abrechnungsbegründungen |
| <administrative_gender_cd> | Geschlechtsspezifische Leistung |
| <Altersbedingung> | Mindest- und/oder Höchstalter des Patienten |
| <anzahlbedingung> | Maximalansatz, definiert für einen Bezugsraum |
| <scheinarten_liste> | Satzartenspezifische Abrechnungsfähigkeit |
| <abr_best> | Abrechnungsbestimmung als Fließtext |

12.1 Element: fachgruppe_liste

Die folgende Struktur gibt Auskunft darüber, welche Fachgruppen die Leistung überhaupt abrechnen dürfen. Der Wert V sagt aus, ob es sich um einen Ein- oder Ausschluss der betreffenden Versorgungsbereiche/Fachgruppen handelt.

Der Versorgungsbereich muss logischerweise eindeutig definiert sein.

element fachgruppe_liste

| | | | | | | |
|----------------------|---|---|-----------------|-----------------------------------|----------------|------------|
| diagram | | | | | | |
| type | go:fachgruppe_liste_typ | | | | | |
| properties | content complex | | | | | |
| attributes | Name V | Type xs:boolean | Use required | Default | Fixed | Annotation |
| identity constraints | unique | Name u_versorgungsbereich_V | Refer | Selector go:versorgungsbereich | Field(s) @V | |
| annotation | documentation | Sammelement für die betroffenen Versorgungsbereiche und Fachgruppen. Definiert darüber hinaus deren Ein- oder Ausschluss. | | | | |

- V** true /1: zulässige Fachgruppen
- false /0: unzulässige Fachgruppen
- <versorgungsbereich>** Versorgungsbereich

12.1.1 Element: versorgungsbereich

Der Versorgungsbereich dient der Unterscheidung zwischen hausärztlichen und fachärztlichen Bereich. In der Regel ist jede Fachgruppe einem Versorgungsbereich eindeutig zugeordnet (Ausnahme die Internisten).

element fachgruppe_liste/versorgungsbereich

| | | | | | | |
|----------------------|----------------------------|---|---|---------------------------|---------------------------------|------------|
| diagram | | | | | | |
| properties | isRef 0 content complex | | | | | |
| attributes | Name V S SV | Type xs:string xs:string xs:string | Use required required required | Default | Fixed 1.2.276.0.76.5.2 37 | Annotation |
| identity constraints | unique | Name u_fachgruppe_V | Refer | Selector go:fachgruppe | Field(s) @V | |

| | |
|------------|---|
| strains | |
| annotation | documentation Zuordnung der Fachgruppe zu einem Versorgungsbereich. |

- V** Code
- S** OID der Schlüsseltabelle
- SV** Version der Schlüsseltabelle
- <fachgruppe>** Fachgruppe nach Bundesarztregister

12.1.1.1 Element: fachgruppe

Dieses Element enthält die Fachgruppe nach BAR-Codierung.

element fachgruppe_liste/versorgungsbereich/fachgruppe

| | | | | | | |
|------------|--|---|-----------------|---------|------------------------|------------|
| diagram |  <p>Codierung der Fachgruppe nach dem Bundesarztregister.</p> | | | | | |
| properties | isRef | 0 | | | | |
| | content | complex | | | | |
| attributes | Name | Type | Use | Default | Fixed | Annotation |
| | V | xs:string | required | | | |
| | S | xs:string | required | | 1.2.276.0.76.5.1 14 | |
| | SV | xs:string | required | | | |
| annotation | documentation | Codierung der Fachgruppe nach dem Bundesarztregister. | | | | |

- V** Fachgruppencode nach BAR¹
- S** OID der Schlüsseltabelle
- SV** Version der Schlüsseltabelle

12.2 Element: berichtspflicht

Das folgende Element gibt Auskunft darüber, ob eine Berichtspflicht als obligater Leistungsbestandteil existiert.

element bedingung/berichtspflicht

| | | | | | | |
|------------|--|---------|--|--|--|--|
| diagram |  <p>Dokumentiert, ob ggf. ein Arztbrief erstellt werden muss.</p> | | | | | |
| properties | isRef | 0 | | | | |
| | content | complex | | | | |

¹ Anlage 4 Schlüsselverzeichnis zum Bundesarztregister - Datensatz

| | | | | | | |
|------------|---------------|---|-----------------|---------|-------|------------|
| attributes | Name V | Type xs:boolean | Use required | Default | Fixed | Annotation |
| annotation | documentation | Dokumentiert, ob ggf. ein Arztbrief erstellt werden muss. | | | | |

V true/false, 1/0

12.3 Element: genehmigungspflicht

In vielen Fällen gilt eine gesonderte Genehmigungspflicht als Abrechnungsvoraussetzung für eine Leistung. Um diesen Sachverhalt zu kennzeichnen, ohne jedoch auf die spezielle Genehmigung einzugehen, dient das folgende Element.

Da es unmöglich ist, die Genehmigungen aller KVen zentral zu verwalten, wird lediglich eine Kernaussage getroffen, ob eine Genehmigung vorliegen muss oder nicht. Alle weiteren Entscheidungen, die sich daraus ableiten, liegen in der Verantwortung des abrechnenden Arztes.

element bedingung/genehmigungspflicht

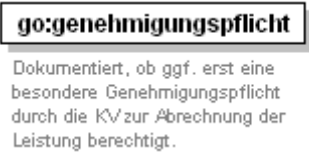
| | | | | | | |
|------------|--|--|-----------------|---------|-------|------------|
| diagram |  | | | | | |
| properties | isRef | 0 | content | complex | | |
| attributes | Name V | Type xs:boolean | Use required | Default | Fixed | Annotation |
| annotation | documentation | Dokumentiert, ob ggf. erst eine besondere Genehmigungspflicht durch die KV zur Abrechnung der Leistung berechtigt. | | | | |

V true/false, 1/0

12.4 Element: aop_115b

Dieses Element wird nur in der Ausprägung V="true" ausgegeben und kennzeichnet in diesen Fällen diejenigen Leistungen, die gemäß AOP-Vertrag dem Abschnitt 3 entsprechen und per Definition einen 115b-Fall auslösen.

element trigger_aop

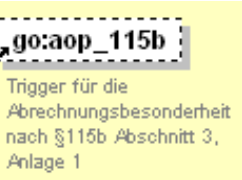
| | | | | | | |
|------------|---|--|-----------------|---------|---------------|------------|
| diagram |  | | | | | |
| type | go:aop_115b typ | | | | | |
| properties | content | complex | | | | |
| attributes | Name V | Type xs:boolean | Use required | Default | Fixed true | Annotation |
| annotation | documentation | Trigger für die Abrechnungsbesonderheit nach §115b Abschnitt 3, Anlage 1 | | | | |

V true

12.5 Element: gnr_zusatzangaben

In der Struktur <gnr_zusatzangaben> werden Begründungen aufgelistet, die zur Abrechnung der jeweiligen GNR gefordert werden.

Bei den Kindelementen werden zwei Arten von Listen unterschieden, deren Typ durch das V-Attribut des Elements <gnr_zusatzangaben_liste> bestimmt wird. Dieses Attribut sagt aus, wie die Verknüpfung der Kindelemente erfolgt.

element gnr_zusatzangaben

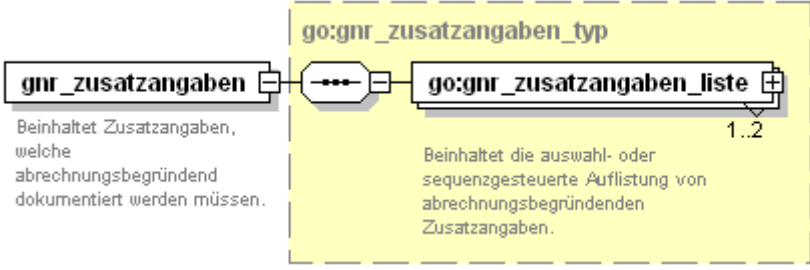
| | |
|-------------------|---|
| <p>diagram</p> |  <p>The diagram shows a class gnr_zusatzangaben with a description: "Beinhaltet Zusatzangaben, welche abrechnungsbegründend dokumentiert werden müssen." It contains a collection of go:gnr_zusatzangaben_liste elements, indicated by a dashed box labeled go:gnr_zusatzangaben_typ. The go:gnr_zusatzangaben_liste class has a description: "Beinhaltet die auswahl- oder sequenzgesteuerte Auflistung von abrechnungsbegründenden Zusatzangaben." The multiplicity of the collection is 1..2.</p> |
| <p>type</p> | <p>go:gnr_zusatzangaben_typ</p> |
| <p>properties</p> | <p>content complex</p> |
| <p>annotation</p> | <p>documentation Beinhaltet Zusatzangaben, welche abrechnungsbegründend dokumentiert werden müssen.</p> |

12.5.1 Element: gnr_zusatzangaben_liste

Der Typ der <gnr_zusatzangaben_liste> bestimmt, ob nur eine der als Kindelemente aufgezählten GNR-Zusatzangaben (Auswahl) oder alle (Sequenz) als Abrechnungsbegründung zur Leistungsziffer mit angegeben werden müssen.

Tritt der unwahrscheinliche Fall ein, dass beide Listen-Typen aufgeführt sind, müssen auch beide Listen abgearbeitet werden (Und-Verknüpfung).

element gnr_zusatzangaben/gnr_zusatzangaben_liste

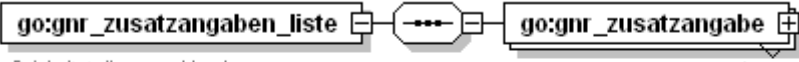
| | | | | | | |
|----------------------|---|--|--------------------|-----------|----------|------------------------|
| diagram |  <p>Beinhaltet die auswahl- oder sequenzgesteuerte Auflistung von abrechnungsbegründenden Zusatzangaben.</p> <p>Zusatzangabe gemäß KVDT-Codierung (50xx).</p> | | | | | |
| properties | isRef | 0 | content | complex | | |
| attributes | Name | V | Type | xs:string | Use | required |
| identity constraints | unique | Name | u_gnr_zusatzangabe | Refer | Selector | go:gnr_zusatzangabe @V |
| annotation | documentation | Beinhaltet die auswahl- oder sequenzgesteuerte Auflistung von abrechnungsbegründenden Zusatzangaben. | | | | |

V Verknüpfung mehrerer Felder (AUSWAHL, SEQUENZ)
<gnr_zusatzangabe> FK der Zusatzangabe gemäß KVDT [2]

12.5.1.1 Element: gnr_zusatzangabe

Für die Kennzeichnung der Abrechnungsbegründung dient eine Schlüsseltable mit den Codes der entsprechenden Feldkennungen des KVDT.

element gnr_zusatzangaben/gnr_zusatzangaben_liste/gnr_zusatzangabe

| | | | | | | |
|------------|---|---|------------------|-----------|-----------------|------------------------|
| diagram |  <p>Zusatzangabe gemäß KVDT-Codierung (50xx).</p> <p>Optionale Erweiterung für zukünftige Anforderungen</p> | | | | | |
| properties | isRef | 0 | content | complex | | |
| attributes | Name | V | Type | xs:string | Use | required |
| | S | | xs:string | | required | 1.2.276.0.76.5.2 29 |
| | SV | | xs:string | | required | |
| annotation | documentation | Zusatzangabe gemäß KVDT-Codierung (50xx). | | | | |

V Code
S OID der Schlüsseltable
SV Version der Schlüsseltable

<zusatzbedingung> als Dummy-Feld für zukünftige Anforderungen vorgesehen worden (derzeit nicht in Verwendung)

12.5.1.1.1 Element: zusatzbedingung

Dieses optionale Element kennzeichnet die GNR-Zusatzangabe dahingehend, dass die GNR-Zusatzangabe (=Begründung) erst bei Erfüllung einer weiteren Zusatzbedingung „scharfgeschaltet“ wird.

Hinweis: Es handelt sich dabei um ein Dummy-Feld für zukünftige Anforderungen (derzeit nicht in Verwendung)

element **gnr_zusatzangaben/gnr_zusatzangaben_liste/gnr_zusatzangabe/zusatzbedingung**

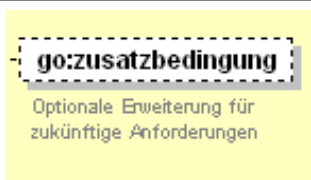
| | | | | | | |
|------------|---|---|---------|-----------|-----|----------|
| diagram |  | | | | | |
| properties | isRef | 0 | content | complex | | |
| attributes | Name | V | Type | xs:string | Use | required |
| annotation | documentation | Optionale Erweiterung für zukünftige Anforderungen. | | | | |

V

Fließtext

12.6 Element: begruendungen_liste

Aus der Begründungsliste muss mindestens ein Element als Abrechnungsbegründung ausgewählt werden. Die Abrechnungsbegründung kann dabei ein OP-Schlüssel, ICD-Code oder eine der aufgeführten Gebührennummern sein.

element **begrueudungen_liste**

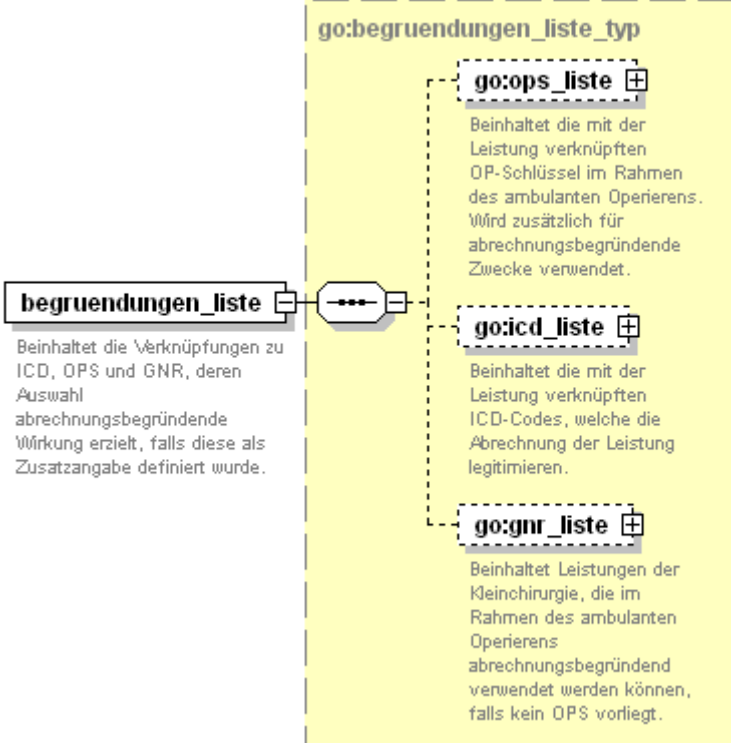
| | |
|-------------------|--|
| <p>diagram</p> |  <p>begrueudungen_liste</p> <p>Beinhaltet die Verknüpfungen zu ICD, OPS und GNR, deren Auswahl abrechnungsbegründende Wirkung erzielt, falls diese als Zusatzangabe definiert wurde.</p> <p>go:begrueudungen_liste_typ</p> <ul style="list-style-type: none"> go:ops_liste ⊕ Beinhaltet die mit der Leistung verknüpften OP-Schlüssel im Rahmen des ambulanten Operierens. Wird zusätzlich für abrechnungsbegründende Zwecke verwendet. go:icd_liste ⊕ Beinhaltet die mit der Leistung verknüpften ICD-Codes, welche die Abrechnung der Leistung legitimieren. go:gnr_liste ⊕ Beinhaltet Leistungen der Kleinchirurgie, die im Rahmen des ambulanten Operierens abrechnungsbegründend verwendet werden können, falls kein OPS vorliegt. |
| <p>type</p> | <p>go:begrueudungen_liste_typ</p> |
| <p>properties</p> | <p>content complex</p> |
| <p>annotation</p> | <p>documentation Beinhaltet die Verknüpfungen zu ICD, OPS und GNR, deren Auswahl abrechnungsbegründende Wirkung erzielt, falls diese als Zusatzangabe definiert wurde.</p> |

<ops_liste>

Liste mit verknüpften OP-Schlüsseln

<icd_liste>

Liste mit verknüpften ICD-Codes

<gnr_liste>

Liste mit verknüpften GOP

12.6.1 Element: ops_liste

Die OP-Schlüssel werden innerhalb von Kategorien eingeteilt. Mit der Kategorie ist die kalkulierte Schnitt-Naht-Zeit verknüpft.

element **begruendungen_liste/ops_liste**

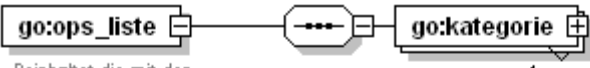
| | | | | | | |
|----------------------|---|--|---------------|------------|----------|--------------|
| diagram |  | | | | | |
| | <p>Beinhaltet die mit der Leistung verknüpften OP-Schlüssel im Rahmen des ambulanten Operierens. Wird zusätzlich für abrechnungsbegründende Zwecke verwendet.</p> | | | | | |
| properties | isRef | 0 | content | complex | | |
| attributes | Name | V | Type | xs:boolean | Use | required |
| identity constraints | unique | Name | u_kategorie_V | Refer | Selector | go:kategorie |
| annotation | documentation | Beinhaltet die mit der Leistung verknüpften OP-Schlüssel im Rahmen des ambulanten Operierens. Wird zusätzlich für abrechnungsbegründende Zwecke verwendet. | | | | |

V true /1: Liste enthält Werte, die WAHR sein müssen

<kategorie> Kategorie der OP-Schlüssel

12.6.1.1 Element: kategorie

Die OP-Schlüssel werden in Kategorien zusammengefasst, die mit der kalkulierten Schnitt-Naht-Zeit verknüpft sind.

element **begruendungen_liste/ops_liste/kategorie**

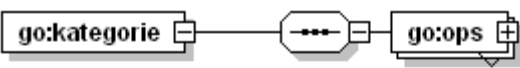
| | | | | | | |
|------------|---|--|---------|-----------|-----|----------|
| diagram |  | | | | | |
| | <p>Hier ist die OP-Kategorie inklusive der kalkulatorischen Schnitt-Naht-Zeit enthalten. Diese bleibt leer, wenn die OPS-Verknüpfung im Rahmen von §115 b und außerhalb von Anhang 2 erfolgt.</p> | | | | | |
| properties | isRef | 0 | content | complex | | |
| attributes | Name | V | Type | xs:string | Use | optional |
| annotation | documentation | Hier ist die OP-Kategorie inklusive der kalkulatorischen Schnitt-Naht-Zeit enthalten. Diese bleibt leer, wenn die OPS-Verknüpfung im Rahmen von §115 b und außerhalb von Anhang 2 erfolgt. | | | | |

V Kategorie

<ops> OP-Schlüssel

12.6.1.2 Element: ops

Das Element <ops> beinhaltet in seinem V-Attribut den OP-Schlüssel. Aufgrund der Menge und Redundanz der OPS wurde auf die Bezeichnungen und Zusatzinformationen innerhalb der SDEBM verzichtet und diese in einer Schlüsseltabelle ausgelagert. Die Seitenlokalisierung wird nur in den Ausnahmefällen ausgegeben, in denen die Ausprägung der Seitenlokalisierung für die eindeutige Zuordnung in eine Kategorie relevant ist.

Das Attribut R kennzeichnet den jeweiligen OPS ggf. als 115b-fähig. In der Kombination 115b-fähiger OPS und GOP kann die jeweilige Ziffer einen separaten, extrabudgetär vergüteten Abrechnungsschein/Datensatz auslösen (Abrechnungsgebiet 115b).

element **begruendungen_liste/ops_liste/kategorie/ops**

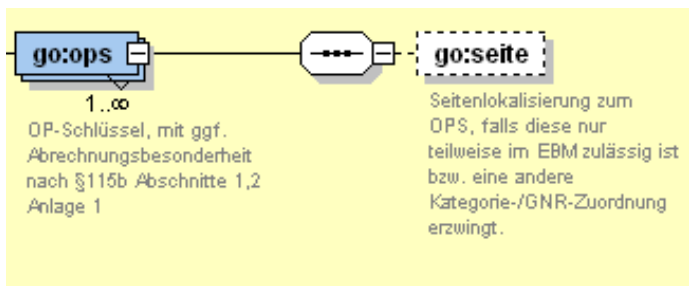
| | | | | | | |
|------------|--|---|----------|---------|-------|------------|
| diagram |  <p>OP-Schlüssel, mit ggf. Abrechnungsbesonderheit nach §115b Abschnitte 1,2 Anlage 1</p> <p>Seitenlokalisierung zum OPS, falls diese nur teilweise im EBM zulässig ist bzw. eine andere Kategorie-/GNR-Zuordnung erzwingt.</p> | | | | | |
| properties | isRef | 0 | content | complex | | |
| attributes | Name | Type | Use | Default | Fixed | Annotation |
| | V | xs:string | required | | | |
| | R | xs:string | optional | | 115b | |
| annotation | documentation | OP-Schlüssel, mit ggf. Abrechnungsbesonderheit nach §115b Abschnitte 1,2 Anlage 1 | | | | |

- V** OP-Schlüssel
- R** Hinweis auf 115b-OPS
- <seite>** Seitenlokalisierung R, L, B (falls relevant für Kategoriezuordnung)

Hinweis:

Die Bezeichnung der OP-Schlüssel kann der Schlüsseltabelle in der jeweiligen Version S_FAO_ICPM_Vx.xx.xml entnommen werden. Diese ist Bestandteil des Gesamt- bzw. des Schnittstellenpaketes.

12.6.1.3 Element: seite

Durch das Element <seite> wird der OP-Schlüssel anhand der Seitenlokalisierung genauer spezifiziert.

element **begruendungen_liste/ops_liste/kategorie/ops/seite**

| | | | | | | |
|------------|--|--|----------|---------|-------|------------|
| diagram | <div style="border: 1px solid black; padding: 2px; display: inline-block; margin-bottom: 5px;">go:seite</div> Seitenlokalisierung zum OPS, falls diese nur teilweise im EBM zulässig ist bzw. eine andere Kategorie-/GNR-Zuordnung erzwingt. | | | | | |
| properties | isRef | 0 | | | | |
| | content | complex | | | | |
| attributes | Name | Type | Use | Default | Fixed | Annotation |
| | V | xs:string | required | | | |
| annotation | documentation | Seitenlokalisierung zum OPS, falls diese nur teilweise im EBM zulässig ist bzw. eine andere Kategorie-/GNR-Zuordnung erzwingt. | | | | |

- V** Seitenlokalisierung mit R (rechts)
 - L (links)
 - B (beidseitig)

Hinweis:

Auch an dieser Stelle sei noch einmal darauf hingewiesen, dass die Seitenlokalisierung nur in Ausnahmefällen angegeben wird, wenn diese eine unterschiedliche Kategoriezuordnung bewirkt. Bspw. können beidseitige Eingriffe einer höheren Kategorie (Schnitt-Naht-Zeit) zugeordnet sein, als einseitige Eingriffe mit R oder L. Die Seitenlokalisierung dient hierbei nur als Kriterium der Eindeutigkeit.

Eine grundsätzliche Information, ob der jeweilige OPS eine Seitenlokalisierung erfordert, muss im Zweifelsfalle über die Schlüsselstabelle S_FAO_ICPM erfolgen.

12.6.2 Element: icd_liste

Der Wert V der <icd_liste> gibt an, ob die folgenden ICD-Codes ein- oder ausgeschlossen sind.

In der Regel handelt es sich um einen Einschluss der aufgeführten ICD-Codes und hat zur Folge, dass bei Abrechnung einer entsprechenden Ziffer einer der aufgeführten ICD-Codes im Behandlungsfall vorliegen muss.

element **begrundungen_liste/icd_liste**

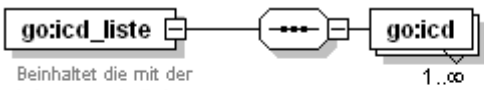
| | | | | | | |
|----------------------|--|---|----------|----------|----------|------------|
| diagram |  <p>Beinhaltet die mit der Leistung verknüpften ICD-Codes, welche die Abrechnung der Leistung legitimieren.</p> | | | | | |
| properties | isRef | 0 | | | | |
| | content | complex | | | | |
| attributes | Name | Type | Use | Default | Fixed | Annotation |
| | V | xs:boolean | required | | | |
| identity constraints | unique | Name | Refer | Selector | Field(s) | |
| | | u_icd_V | | go:icd | @V | |
| annotation | documentation | Beinhaltet die mit der Leistung verknüpften ICD-Codes, welche die Abrechnung der Leistung legitimieren. | | | | |

- V** true /1: zulässig
- false /0: unzulässig
- <icd>** ICD-Code

12.6.2.1 Element: icd

Dieses Element enthält den ICD-Code.

element **begrundungen_liste/icd_liste/icd**

| | | | | | | |
|------------|---|-----------------------|----------|---------|-------|------------|
| diagram |  | | | | | |
| properties | isRef | 0 | | | | |
| | content | complex | | | | |
| attributes | Name | Type | Use | Default | Fixed | Annotation |
| | V | xs:string | required | | | |
| annotation | documentation | Codierung nach ICD-10 | | | | |

- V** ICD-Code

12.6.3 Element: gnr_liste

Für einige wenige Leistungen aus Kapitel 31.2 kann der Fall auftreten, dass eine GNR als Abrechnungsbegründung herangezogen werden kann. Dies betrifft in der Regel OP-Eingriffe, bei denen kein OPS-Code vorliegt.

Beispielsweise ist durch die Begründung einer OP-Ziffer durch 02300 für die KV erkennbar, dass es sich um einen „*Kleinen operativen Eingriff I und/oder primäre Wundversorgung*“ handelt.

element **begrundungen_liste/gnr_liste**

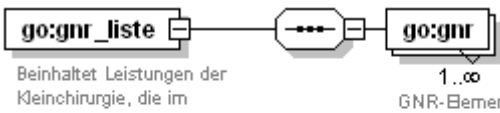
| | | | | | |
|----------------------|---|---|---------|----------|----------|
| diagram |  | | | | |
| properties | isRef | 0 | content | complex | |
| identity constraints | unique | Name | Refer | Selector | Field(s) |
| | | u_begr_gnr_V | | go:gnr | @V |
| annotation | documentation | Beinhaltet Leistungen der Kleinchirurgie, die im Rahmen des ambulanten Operierens abrechnungsbegründend verwendet werden können, falls kein OPS vorliegt. | | | |

<gnr> Gebührennummer

12.6.3.1 Element: gnr

Gebührennummer, welche anstelle eines OP-Schlüssels als Abrechnungsbegründung zu diversen OP-Leistungen angegeben werden kann.

element **begrundungen_liste/gnr_liste/gnr**

| | | | | | | |
|------------|---|------------------------------------|----------|---------|-------|------------|
| diagram |  | | | | | |
| properties | isRef | 0 | content | complex | | |
| attributes | Name | Type | Use | Default | Fixed | Annotation |
| | V | go:gnr_format_type | required | | | |
| | DN | xs:string | required | | | |
| annotation | documentation | GNR-Elemente | | | | |

V Gebührennummer

DN Bezeichnung

12.7 Element: administrative_gender_cd

Der Geschlechtsbezug einer Leistung wird durch das Element <administrative_gender_cd> definiert.

element administrative_gender_cd

| | | | | | | |
|------------|--|---|-----------------|---------|------------------------|------------|
| diagram |  <p>Stellt einen Geschlechtsbezug der Leistung her.</p> | | | | | |
| properties | isRef | 0 | content | complex | | |
| attributes | Name | Type | Use | Default | Fixed | Annotation |
| | V | xs:string | required | | | |
| | S | xs:string | required | | 1.2.276.0.76.5.2 32 | |
| | SV | xs:string | required | | | |
| annotation | documentation | Stellt einen Geschlechtsbezug der Leistung her. | | | | |

V Code für Geschlecht

S OID der Schlüsseltabelle

SV Version der Schlüsseltabelle

12.8 Element: altersbedingung_liste

Das Mindest- und/oder Höchstalter zur Abrechnungsfähigkeit einer Leistung wird durch diese Bedingung definiert. Abweichungen zu den Zahlenwerten des EBM ergeben sich aus den begrifflichen Besonderheiten (z.B. „im 2. Lebensjahr“ entspricht dem Alter 1 Jahr!).

element altersbedingung_liste

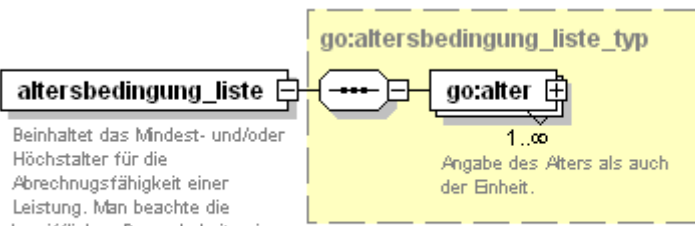
| | | | | | |
|----------------------|---|---|-------|----------|-----------------------|
| diagram |  <p>Beinhaltet das Mindest- und/oder Höchstalter für die Abrechnungsfähigkeit einer Leistung. Man beachte die begrifflichen Besonderheiten in Zusammenhang mit dem Alter /Lebensjahr!</p> | | | | |
| type | go:altersbedingung_liste_typ | | | | |
| properties | content | complex | | | |
| identity constraints | unique | Name | Refer | Selector | Field(s) |
| | | u_alter_V_rt | | go:alter | @V go:range_typ/@V |
| annotation | documentation | Beinhaltet das Mindest- und/oder Höchstalter für die Abrechnungsfähigkeit einer Leistung. Man beachte die begrifflichen Besonderheiten in Zusammenhang mit dem Alter /Lebensjahr! | | | |

<alter>

Patientenalter als Voraussetzung

12.8.1 Element: alter

Das Alter wird durch das V-Attribut, die Einheit des Alters durch das U-Attribut wiedergegeben.

element altersbedingung_liste/alter

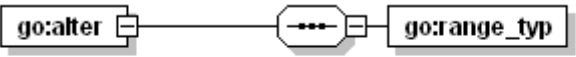
| | | | | | | |
|------------|--|---|----------|---------|------------------------|------------|
| diagram |  <p>go:alter: Angabe des Alters als auch der Einheit.</p> <p>go:range_typ: Kennzeichnet das Alter als Minimum, Maximum.</p> | | | | | |
| properties | isRef | 0 | | | | |
| | content | complex | | | | |
| attributes | Name | Type | Use | Default | Fixed | Annotation |
| | V | xs:integer | required | | | |
| | U | xs:string | required | | | |
| | U-DOMAIN | xs:string | required | | 1.2.276.0.76.5.2 38 | |
| annotation | documentation | Angabe des Alters als auch der Einheit. | | | | |

- V** Zahlenwert für das Alter
- U** Einheit
- U-DOMAIN** Schlüsseltabelle für die Zeiteinheit U
- <range_typ>** Mindest-/Höchstalter

12.8.1.1 Element: range_typ

Generell beschreibt das Element <range_typ> ein Minimum oder Maximum. Im konkreten Fall wird das Element dazu verwendet, um ein Mindest- oder Höchstalter zu kennzeichnen.

element altersbedingung_liste/alter/range_typ

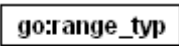
| | | | | | | |
|------------|---|--|----------|---------|-------|------------|
| diagram |  <p>go:range_typ: Kennzeichnet das Alter als Minimum, Maximum.</p> | | | | | |
| properties | isRef | 0 | | | | |
| | content | complex | | | | |
| attributes | Name | Type | Use | Default | Fixed | Annotation |
| | V | xs:string | required | | | |
| annotation | documentation | Kennzeichnet das Alter als Minimum, Maximum. | | | | |

- V** MIN, MAX

12.9 Element: anzahlbedingung_liste

Diese Bedingung definiert die maximal zulässige Anzahl von Ansetzungen der GNR für einen eindeutigen vorgegebenen Bezugszeitraum.

element **anzahlbedingung_liste**

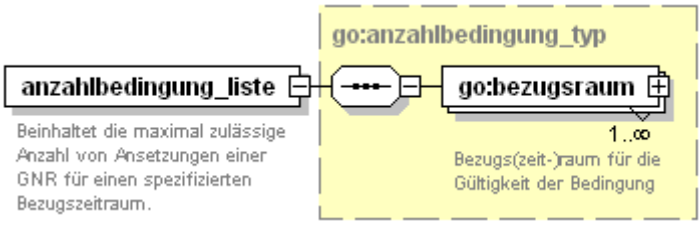
| | | | | | |
|----------------------|--|--|-------|---------------------------|----------------------|
| diagram |  | | | | |
| type | go:anzahlbedingung_typ | | | | |
| properties | content complex | | | | |
| identity constraints | unique | Name u_anz_bezugsraum_ V | Refer | Selector go:bezugsraum | Field(s) @V @U |
| annotation | documentation | Beinhaltet die maximal zulässige Anzahl von Ansetzungen einer GNR für einen spezifizierten Bezugszeitraum. | | | |

<bezugsraum>

Bezugsräume der jeweiligen Anzahlbedingung

12.9.1 Element: bezugsraum

Dieses Element beschreibt den Regelungszeitraum, für den die Bedingung gelten soll. Denkbar ist ebenfalls, dass unterschiedliche Anzahlbedingungen für mehrere Regelungszeiträume gelten. Aus diesem Grund kann das Element mehrfach angegeben sein.

Die Kindelemente können für die Anzahlbedingung dabei Gründe definieren, die eine Aussetzung bzw. eine Einschränkung derselben auf eine bestimmte Altersgruppe herbeiführen.

element **anzahlbedingung/bezugsraum**

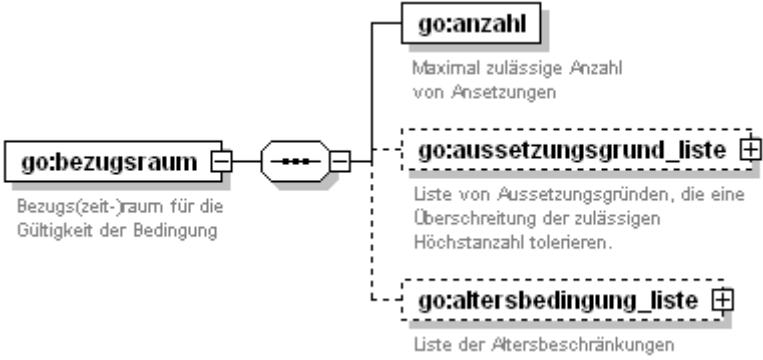
| | | | | | | |
|------------|--|---|---|---------|---------------------------------|------------|
| diagram |  | | | | | |
| properties | isRef 0 content complex | | | | | |
| attributes | Name V U U-DOMAIN | Type xs:string xs:string xs:string | Use required required required | Default | Fixed 1.2.276.0.76.5.2 26 | Annotation |

| | | |
|------------|---------------|--|
| annotation | documentation | Bezugs(zeit-)raum für die Gültigkeit der Bedingung |
|------------|---------------|--|

- V** Anzahl Bezugsräume
- U** Einheit für den Bezugszeitraum
- U-DOMAIN** Schlüsseltabelle für den Bezugsraum
- <anzahl>** Höchstanzahl Ansetzungen im Bezugszeitraum
- <aussetzungsgrund_liste>** Voraussetzungen zur Aussetzung der Anzahlbedingung
- <altersbedingung_liste>** Einschränkung der Anzahlbedingung auf eine Altersgruppe

12.9.1.1 Element: Anzahl

Anzahl der möglichen Ansetzungen einer GNR für einen konkreten Bezugsraum.

element **anzahlbedingung/bezugsraum/anzahl**

| | | | | | | |
|------------|--|--|----------|---------|-------|------------|
| diagram |  | | | | | |
| properties | isRef | 0 | content | complex | | |
| attributes | Name | Type | Use | Default | Fixed | Annotation |
| | V | xs:nonNegativ eInteger | required | | | |
| annotation | documentation | Maximal zulässige Anzahl von Ansetzungen | | | | |

- V** Anzahl

12.9.1.2 Element: aussetzungsgrund_liste

Aussetzungsgründe definieren eine Ausnahmeregel, die in diesem Zusammenhang zur Aussetzung der Anzahlbedingung führen kann.

element **anzahlbedingung/bezugsraum/aussetzungsgrund_liste**

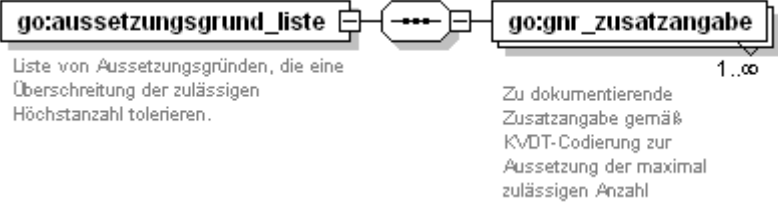
| | | | | | | |
|----------------------|--|---|---------|---------------------|----------|--|
| diagram |  | | | | | |
| properties | isRef | 0 | content | complex | | |
| identity constraints | unique | Name | Refer | Selector | Field(s) | |
| | | u_anz_gnr_zusatzangabe_V | | go:gnr_zusatzangabe | @V | |
| annotation | documentation | Liste von Aussetzungsgründen, die eine Überschreitung der zulässigen Höchstanzahl tolerieren. | | | | |

<gnr_zusatzangabe> Zusatzangabe

12.9.1.2.1 Element: gnr_zusatzangabe

Der Aussetzungsgrund ist in der Abrechnung als sogenannte GNR-Zusatzangabe zu dokumentieren. Der konkrete Inhalt wird implizit über die Definition der erforderlichen Feldkennung in der Abrechnung vorgegeben.

element **anzahlbedingung/bezugsraum/aussetzungsgrund_liste/gnr_zusatzangabe**

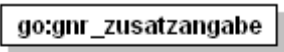
| | | | | | | |
|------------|--|---|-----------------|---------|------------------------|------------|
| diagram |  <p>Zu dokumentierende Zusatzangabe gemäß KVDT-Codierung zur Aussetzung der maximal zulässigen Anzahl</p> | | | | | |
| properties | isRef | 0 | | | | |
| | content | complex | | | | |
| attributes | Name | Type | Use | Default | Fixed | Annotation |
| | V | xs:string | required | | | |
| | S | xs:string | required | | 1.2.276.0.76.5.2 29 | |
| | SV | xs:string | required | | | |
| annotation | documentation | Zu dokumentierende Zusatzangabe gemäß KVDT-Codierung zur Aussetzung der maximal zulässigen Anzahl | | | | |

V FK gemäß KVDT

S OID

SV **Version der Schlüsseltablelle**

12.9.1.3 Element: altersbedingung_liste

Als zusätzliche Bedingung zu der Anzahlbedingung kann die Einschränkung auf eine Altersgruppe erfolgen. Beispielsweise gilt die Anzahlbedingung bei Ziffer 04311 erst bei Patienten ab 4 Jahre.

element **anzahlbedingung/bezugsraum/altersbedingung_liste**

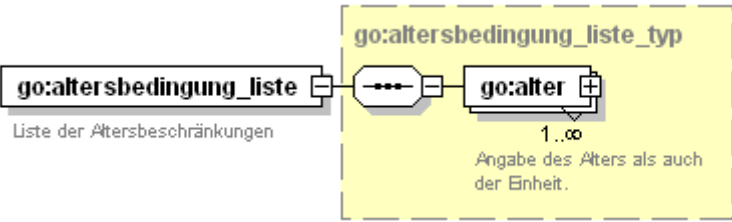
| | | | | | | |
|----------------------|--|--------------------------------|-------|----------|----------|-----------------|
| diagram |  <p>Liste der Altersbeschränkungen</p> <p>go:altersbedingung_liste_typ</p> <p>go:alter 1..∞</p> <p>Angabe des Alters als auch der Einheit.</p> | | | | | |
| type | go:altersbedingung_liste_typ | | | | | |
| properties | isRef | 0 | | | | |
| | content | complex | | | | |
| identity constraints | unique | Name | Refer | Selector | Field(s) | |
| | | u_anz_alter_V_rt | | go:alter | @V | go:range_typ/@V |
| annotation | documentation | Liste der Altersbeschränkungen | | | | |

<alter>

Altersbezogene Anzahlbedingung

12.9.1.3.1 Element: alter

Dieses Element beinhaltet Altersgrenzen (Mindest- und/oder Höchstalter), welche relevant für den Ansatz der jeweiligen Leistung sind.

element **altersbedingung_liste/alter**

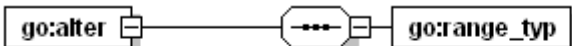
| | | | | | | |
|------------|--|---|----------|---------|------------------------|------------|
| diagram |  <p>go:alter: Angabe des Alters als auch der Einheit.</p> <p>go:range_typ: Kennzeichnet das Alter als Minimum, Maximum.</p> | | | | | |
| properties | isRef 0 content complex | | | | | |
| attributes | Name | Type | Use | Default | Fixed | Annotation |
| | V | xs:integer | required | | | |
| | U | xs:string | required | | | |
| | U-DOMAIN | xs:string | required | | 1.2.276.0.76.5.2 38 | |
| annotation | documentation | Angabe des Alters als auch der Einheit. | | | | |

V Numerischer Wert

U Einheit

U-DOMAIN OID der Schlüsseltabelle

12.9.1.3.1.1 Element: range_typ

Definiert ein Minimum oder Maximum.

element **altersbedingung_liste/alter/range_typ**

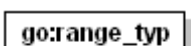
| | | | | | | |
|------------|---|--|----------|---------|-------|------------|
| diagram |  <p>go:range_typ: Kennzeichnet das Alter als Minimum, Maximum.</p> | | | | | |
| properties | isRef 0 content complex | | | | | |
| attributes | Name | Type | Use | Default | Fixed | Annotation |
| | V | xs:string | required | | | |
| annotation | documentation | Kennzeichnet das Alter als Minimum, Maximum. | | | | |

V Ausprägung MIN, MAX (entspricht Mindest- bzw. Höchstalter)

12.10 Element: scheinarten_liste

Eine weitere Bedingung ist die Angabe der ein- oder ausgeschlossenen Scheinart(en), bei denen eine Leistung berechnungsfähig ist oder nicht.

Durch das V-Attribut dieser Liste wird der Ein- bzw. Ausschluss der Scheinart(en) definiert.

Folgende Kontexte sind zu beachten:

1. Wenn eine Scheinarten-Liste mit dem Kennzeichen „Ausschluss“ existiert, sind alle nicht explizit innerhalb dieser Liste aufgeführten Scheinarten per Definition ausgeschlossen.
2. Wenn eine Scheinarten-Liste mit dem Kennzeichen „Einschluss“ existiert, sind alle nicht explizit innerhalb dieser Liste aufgeführten Scheinarten per Definition ausgeschlossen.

element scheinarten_liste

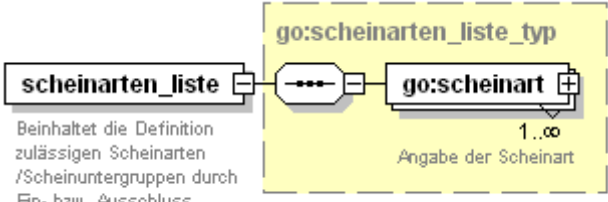
| | | | | | | |
|----------------------|--|--|-----------------|---------|--------------------------|----------------|
| diagram |  | | | | | |
| type | go:scheinarten_liste_typ | | | | | |
| properties | content complex | | | | | |
| attributes | Name V | Type xs:boolean | Use required | Default | Fixed | Annotation |
| identity constraints | unique | Name u_scheinart_V | Refer | | Selector go:scheinart | Field(s) @V |
| annotation | documentation | Beinhaltet die Definition zulässigen Scheinarten /Scheinuntergruppen durch Ein- bzw. Ausschluss derselben. | | | | |

V true /1: Scheinart(en) zulässig
false /0: Scheinart(en) ausgeschlossen

<scheinart> Scheinart

12.10.1 Element: scheinart

Die Scheinarten repräsentieren die jeweiligen Satzarten und können bei Bedarf feiner nach den Scheinuntergruppen untergliedert werden.

element scheinarten_liste/scheinart

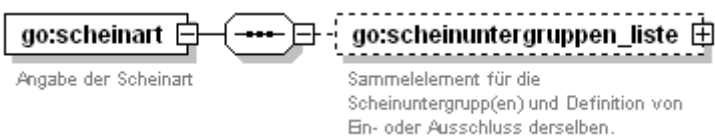
| | | | | | | |
|------------|--|---------|-----|---------|-------|------------|
| diagram |  | | | | | |
| properties | isRef | 0 | | | | |
| attributes | content | complex | | | | |
| attributes | Name | Type | Use | Default | Fixed | Annotation |

| | | | | |
|------------|---------------|----------------------|-----------------|------------------------|
| | V | xs:string | required | |
| | S | xs:string | required | 1.2.276.0.76.5.2 35 |
| | SV | xs:string | required | |
| annotation | documentation | Angabe der Scheinart | | |

V Code für die Scheinart

S Schlüsseltable

SV ~~Version der Schlüsseltable~~

<scheinuntergruppen_liste> Ein- oder Ausschlussliste der Scheinuntergruppen

12.10.1.1 Element: scheinuntergruppen_liste

Über Attribut V, wird die Liste als Ein- oder Ausschluss definiert. Eine Identitätsbedingung auf die Attribute der Kindelemente ‚scheinuntergruppe‘ stellt dabei die Eindeutigkeit innerhalb der Liste sicher.

Folgender Kontext ist im Rahmen einer eindeutigen Interpretation zu beachten:

Die Scheinarten-Liste und die Scheinuntergruppen-Liste müssen vom gleichen Typ sein. Beide zusammen müssen entweder als Ein- oder Ausschluss definiert sein:

<scheinarten_liste V="true"> und <scheinuntergruppen_liste V="true"> oder
 <scheinarten_liste V="false"> und <scheinuntergruppen_liste V="false">

element scheinarten_liste/scheinart/scheinuntergruppen_liste

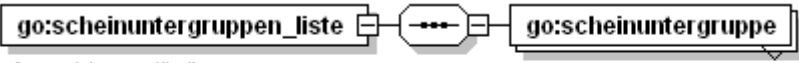
| | | | | | | |
|----------------------|--|---|---------|---------|----------------------------------|----------------|
| diagram |  <p>Sammelement für die Scheinuntergrupp(en) und Definition von Ein- oder Ausschluss derselben.</p> <p>Angabe der Scheinuntergruppe.</p> | | | | | |
| properties | isRef | 0 | content | complex | | |
| attributes | Name | Type | Use | Default | Fixed | Annotation |
| identity constraints | unique | Name u_scheinuntergruppe _V | Refer | | Selector go:scheinuntergruppe | Field(s) @V |
| annotation | documentation | Sammelement für die Scheinuntergrupp(en) und Definition von Ein- oder Ausschluss derselben. | | | | |

V true /1: zulässige Scheinuntergruppe(n)

false /0: unzulässige Scheinuntergruppe(n)

<scheinuntergruppe> Codes der betreffenden Scheinuntergruppe(n)

12.10.1.1.1 Element: scheinuntergruppe

Mit der Scheinuntergruppe wird die Scheinart ggf. weiter spezifiziert.

element **scheinarten_liste/scheinart/scheinuntergruppen_liste/scheinuntergruppe**

| | | | | | | |
|------------|---|-------------------------------|-----------------|---------|------------------------|------------|
| diagram | <div style="border: 1px solid black; padding: 2px; display: inline-block;">go:scheinuntergruppe</div> Angabe der Scheinuntergruppe. | | | | | |
| properties | isRef | 0 | | | | |
| | content | complex | | | | |
| attributes | Name | Type | Use | Default | Fixed | Annotation |
| | V | xs:string | required | | | |
| | S | xs:string | required | | 1.2.276.0.76.5.2 35 | |
| | SV | xs:string | required | | | |
| annotation | documentation | Angabe der Scheinuntergruppe. | | | | |

V Code für Scheinuntergruppe

S OID der Schlüsseltabelle

SV ~~Version der Schlüsseltabelle~~

12.11 Element: abr_best

Beinhaltet die Abrechnungsbestimmung als Fließtext. Bei vollständiger Realisierung der Stammdatei ist diese Information redundant, da diese durch Bedingungen und/oder Regeln bereits abgebildet wird, kann aber als nützlicher Hinweistext verwendet werden.

element **abr_best**

| | | | | | | |
|------------|--|---|----------|---------|-------|------------|
| diagram | <div style="border: 1px solid black; padding: 2px; display: inline-block;">go:abr_best</div> Textlich formulierte Abrechnungsbestimmung gemäß EBM2000plus. | | | | | |
| properties | isRef | 0 | | | | |
| | content | complex | | | | |
| attributes | Name | Type | Use | Default | Fixed | Annotation |
| | V | xs:string | required | | | |
| annotation | documentation | Textlich formulierte Abrechnungsbestimmung gemäß EBM. | | | | |

V Abrechnungsbestimmung in Fließtext

13 Sektion: regel

Diese Sektion beschreibt einige der gebräuchlichsten Regeln im Postprocessing der KV-Abrechnung.

element **regel**

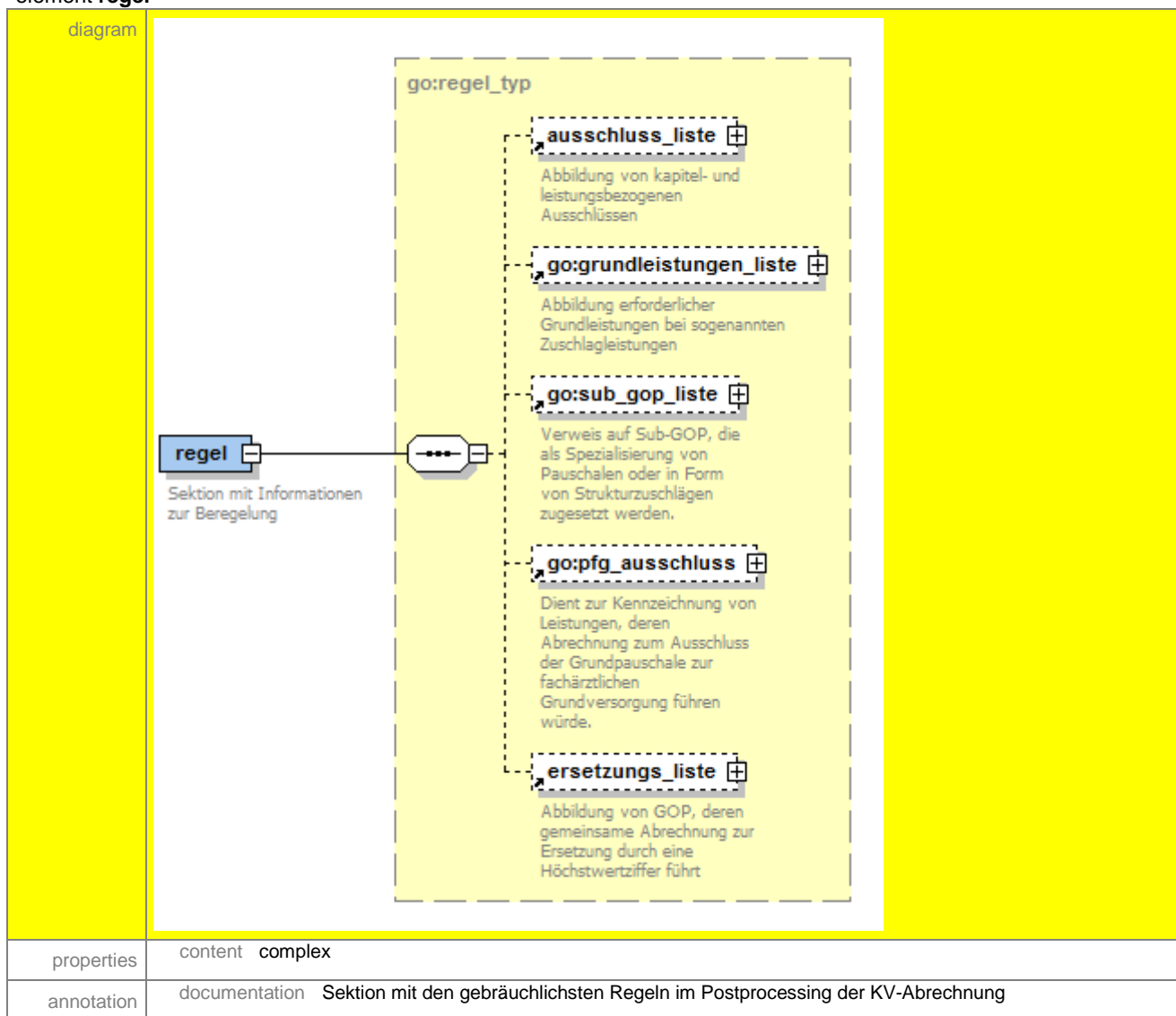

<abstaffelung_liste> — gestaffelte Bewertungen

<ausschluss_liste> Leistungsausschluss

<grundleistungen_liste> erforderliche Grundleistungen bei Zuschlagleistungen

<sub_gop_liste> Differenzierung von Pauschalen und Strukturzuschlägen

<pfg_ausschluss> Kennzeichen „Grundpauschale fachärztliche Grundversorgung“

<ersatzungs_liste> Höchstwertregel

<abschlag_liste> — Abschläge bei der Bewertung

13.1 Element: abstaffelung_liste

Abstaffelungen beziehen sich immer auf einen Bezugsraum. Da Abstaffelungen für unterschiedliche Bezugsräume (n-fach) gelten können, werden diese durch eine Liste geklammert.

element abstaffelung_liste

| | | | | | |
|----------------------|---------------------------|---|-------|---------------|----------|
| diagram | | | | | |
| type | go:abstaffelung_liste_typ | | | | |
| properties | content complex | | | | |
| identity-constraints | unique | Name | Refer | Selector | Field(s) |
| | | u_abs_bezugsraum_ | V | go:bezugsraum | @V @U |
| annotation | documentation | Beinhaltet Informationen zur Abstaffelung bei der Bewertung in Zusammenhang mit der quantitativen Erbringung der jeweiligen Leistung. | | | |

<bezugsraum> — Bezugsraum

13.1.1 Element: bezugsraum

Der standardmäßige Bezugsraum für eine Abstaffelungen wird in der Regel der „Behandlungsfall“ sein. Bei Erreichen einer bestimmten Anzahl von Behandlungsfällen greift die Abstaffelung und die Leistung erhält eine neue Bewertung (in dem Beispiel ab dem 5001. Behandlungsfall).

element abstaffelung_liste/bezugsraum

| | | | | | | |
|------------|---------------|--|----------|---------|------------------------|------------|
| diagram | | | | | | |
| properties | isRef | 0 | | | | |
| | content | complex | | | | |
| attributes | Name | Type | Use | Default | Fixed | Annotation |
| | V | xs:string | required | | | |
| | U | xs:string | required | | | |
| | U-DOMAIN | xs:string | required | | 1.2.276.0.76.5.2 26 | |
| annotation | documentation | Bezugszeitraum, auf den sich die Abstaffelung bezieht. | | | | |

V Anzahl

U Bezugsraum

U-DOMAIN OID der Schlüsseltabelle für U

<grenzwert> Grenzwert ab der die Abstufung greifen soll

<abzug> Abzug von der Standardbewertung

<bewertung> Um Abzug korrigierte Neubewertung der GNR

13.1.1.1 Element: grenzwert

Der **<grenzwert>** gibt an, ab wann die Abstufung greifen soll, beispielsweise ab dem 10001. Behandlungsfall.

element **abstaffelung_liste/bezugsraum/grenzwert**

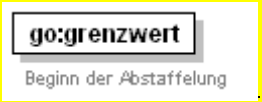
| | | | | | | |
|------------|---|----------------------|----------|---------|-------|------------|
| diagram |  <p>go:grenzwert Beginn der Abstufung</p> | | | | | |
| properties | isRef | 0 | content | complex | | |
| attributes | Name | Type | Use | Default | Fixed | Annotation |
| | V | xs:string | required | | | |
| annotation | documentation | Beginn der Abstufung | | | | |

V Wert

13.1.1.2 Element: abzug

Der Abzug ist eine redundante Information und entspricht der Differenz aus der Standardbewertung und der abgestuften Neubewertung der Leistung.

element **abstaffelung_liste/bezugsraum/abzug**

| | | | | | | |
|------------|--|-------------------------|----------|---------|------------------------|------------|
| diagram |  <p>go:abzug Minderung der Bewertung</p> | | | | | |
| properties | isRef | 0 | content | complex | | |
| attributes | Name | Type | Use | Default | Fixed | Annotation |
| | V | xs:string | required | | | |
| | U | xs:string | required | | | |
| | U-DOMAIN | xs:string | required | | 1.2.276.0.76.5.2 36 | |
| annotation | documentation | Minderung der Bewertung | | | | |

V Wert

U Einheit

U-DOMAIN OID der Schlüsseltabelle von U

13.1.1.3 Element: bewertung_liste

Als Folge des Abschlages neudefinierte Bewertung(en) der Leistung.

element abstaffelung_liste/bezugsraum/bewertung_liste

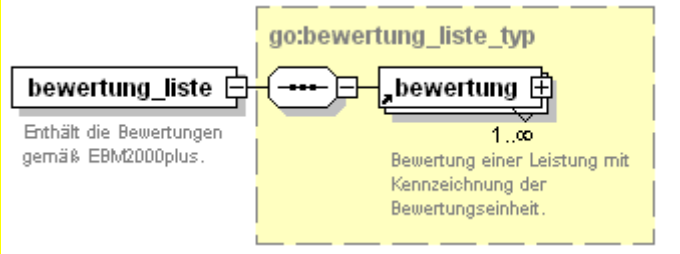
| | |
|-------------------|--|
| <p>diagram</p> |  |
| <p>type</p> | <p>go:bewertung_liste_typ</p> |
| <p>properties</p> | <p>content complex</p> |
| <p>annotation</p> | <p>documentation Enthält die Bewertungen gemäß EBM.</p> |

13.1.1.3.1 Element: bewertung

element **abstaffelung_liste/bezugsraum/bewertungen_liste/bewertung**

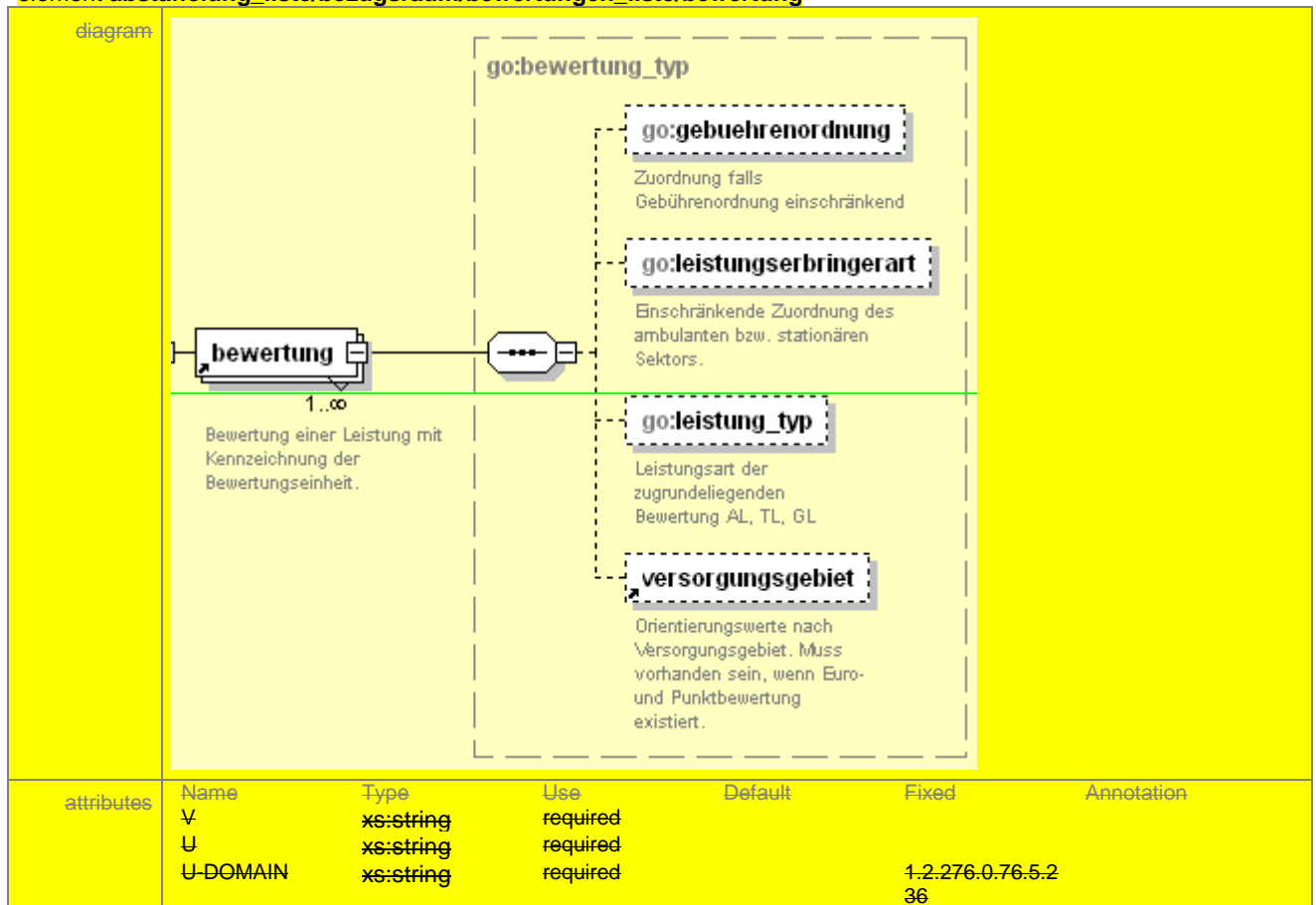

V ————— Monetäre Bewertung (bis zwei Stellen nach Punkt; auch negativ)

U ————— Einheit der Bewertung, Valute-Einheit

U-DOMAIN ————— Schlüsseltabelle für U

<gebuehrenordnung> ————— Angabe Gebührenordnung

<leistungserbringerart> ————— ambulant, stationär

<leistung_typ> ————— AL, TL, GL (Defaultwert)

<versorgungsbereich> ————— Differenzierung nach Versorgungsgebiet (EBM-2009)

13.2 Element: ausschluss_liste

Unter dem Strukturelement <ausschluss_liste> werden abhängig von dem Bezugsraum die kapitel- bzw. leistungsbezogenen Ausschlüsse aufgeführt und geben dem Arzt Auskunft darüber, welche Leistungen nicht nebeneinander berechenbar sind.

element ausschluss_liste

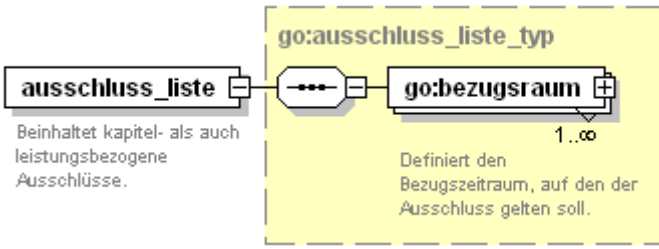
| | | | | | |
|----------------------|--|---|-------|---------------------------|----------------------|
| diagram |  | | | | |
| type | go:ausschluss_liste_typ | | | | |
| properties | content complex | | | | |
| identity constraints | unique | Name u_aus_bezugsraum_ V | Refer | Selector go:bezugsraum | Field(s) @V @U |
| annotation | documentation | Beinhaltet kapitel- als auch leistungsbezogene Ausschlüsse. | | | |

<bezugsraum>

Bezugsraum

13.2.1 Element: bezugsraum

Der Bezugsraum definiert den Zeitraum oder den Sachverhalt, auf den sich die Regel bezieht. Das V-Attribut gibt dabei die Anzahl der ‚Bezugsräume‘ an. Da es sich bisher nur jeweils um einzelne Bezugsräume handelt, ist die Anzahl des Bezugsraumes zunächst standardmäßig auf ‚1‘ gesetzt (je Sitzung = 1 Sitzung).

element ausschluss_liste/bezugsraum

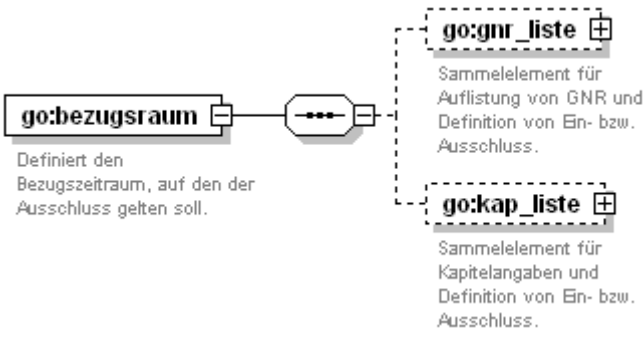
| | | | | | | |
|------------|---|-----------|----------|---------|------------------|------------|
| diagram |  | | | | | |
| properties | isRef | 0 | | | | |
| | content | complex | | | | |
| attributes | Name | Type | Use | Default | Fixed | Annotation |
| | V | xs:string | required | | | |
| | U | xs:string | required | | | |
| | U-DOMAIN | xs:string | required | | 1.2.276.0.76.5.2 | |
| | | | | | 26 | |

| | | |
|------------|---------------|---|
| annotation | documentation | Definiert den Bezugszeitraum, auf den der Ausschluss gelten soll. |
|------------|---------------|---|

- V** Anzahl
- U** Bezugsraum
- U-DOMAIN** OID der Schlüsseltabelle für U
- <gnr_liste>** Liste der ein- bzw. ausgeschlossenen GNRn
- <kap_liste>** Liste der ein- bzw. ausgeschlossenen Kapitel

13.2.1.1 Element: gnr_liste

Liste der ein- bzw. ausgeschlossenen Leistungen. Derzeit werden nur ausgeschlossene Leistungen exportiert, standardmäßig ist die Liste mit „false“ belegt.

element **ausschluss_liste/bezugsraum/gnr_liste**

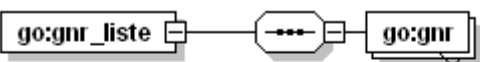
| | | | | | | |
|----------------------|--|---|----------|----------|----------|------------|
| diagram |  <p>Sammelement für Auflistung von GNR und Definition von Ein- bzw. Ausschluss.</p> <p>GNR-Element.</p> | | | | | |
| properties | isRef | 0 | content | complex | | |
| attributes | Name | Type | Use | Default | Fixed | Annotation |
| | V | xs:boolean | required | | | |
| identity constraints | unique | Name | Refer | Selector | Field(s) | |
| | | u_aus_gnr_V | | go:gnr | @V | |
| annotation | documentation | Sammelement für Auflistung von GNR und Definition von Ein- bzw. Ausschluss. | | | | |

- V** true /1: zulässig, Einschluss
false /0: unzulässig, Ausschluss
- <gnr>** GNR

13.2.1.1.1 Element: gnr

Das <gnr> - Element besteht aus zwei Attributen. Während im V-Attribut die GNR-Nummer angegeben ist, enthält das DN-Attribut den zugehörigen Kurztext einer GNR.

element **ausschluss_liste/bezugsraum/gnr_liste/gnr**

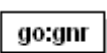
| | | | | | | |
|------------|---|----------------------|----------|---------|-------|------------|
| diagram |  <p>GNR-Element.</p> | | | | | |
| properties | isRef | 0 | content | complex | | |
| attributes | Name | Type | Use | Default | Fixed | Annotation |
| | V | go:gnr_format typ | required | | | |

| | | | |
|------------|---------------|--------------|----------|
| | DN | xs:string | required |
| annotation | documentation | GNR-Element. | |

- V** GNR
zulässige Formate: **nnnnn**, **nnnnnA** (6. Stelle alphanum. Uppercase)
- DN** GNR-Text, Bezeichnung

13.2.1.2 Element: kap_liste

Liste der ein- bzw. ausgeschlossenen Kapitel. Derzeit werden nur ausgeschlossene Kapitel exportiert. Die Liste ist daher standardmäßig mit „false“ belegt.

element ausschluss_liste/bezugsraum/kap_liste

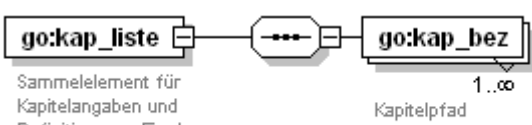
| | | | | | | |
|----------------------|--|---|----------|------------|-------|------------|
| diagram |  <p>Sammelement für Kapitelangaben und Definition von Ein- bzw. Ausschluss. Kapitelpfad</p> | | | | | |
| properties | isRef | 0 | | | | |
| | content | complex | | | | |
| attributes | Name | Type | Use | Default | Fixed | Annotation |
| | V | xs:boolean | required | | | |
| identity constraints | unique | Name | Refer | Selector | | Field(s) |
| | | u_aus_kap_bez_V | | go:kap_bez | | @V |
| annotation | documentation | Sammelement für Kapitelangaben und Definition von Ein- bzw. Ausschluss. | | | | |

- V** true /1: zulässig, Einschluss
false /0: unzulässig, Ausschluss
- <kap_bez>** Kapitelbezeichnung

13.2.1.2.1 Element: kap_bez

Durch das Element <kap_bez> werden die in der Kapitelhierarchie untergeordneten Kapitel/Abschnitte/Blöcke definiert, die für den Ausschluss relevant sind. Das DN-Attribut gibt dabei die Bezeichnung der untersten Kapitelstufe wieder.

element ausschluss_liste/bezugsraum/kap_liste/kap_bez

| | | | | | | |
|------------|--|-------------|----------|---------|-------|------------|
| diagram |  <p>Kapitelpfad</p> | | | | | |
| properties | isRef | 0 | | | | |
| | content | complex | | | | |
| attributes | Name | Type | Use | Default | Fixed | Annotation |
| | V | xs:string | required | | | |
| | DN | xs:string | required | | | |
| annotation | documentation | Kapitelpfad | | | | |

V Kapitel
DN Kapitelname

13.3 Element: grundleistungen_liste

Durch diesen Regeltyp werden bei reinen Zuschlagleistungen die erforderlichen Grundleistungen aufgeführt, die für die Abrechnung der Zuschlagleistung Voraussetzung sind.

element **grundleistungen_liste**

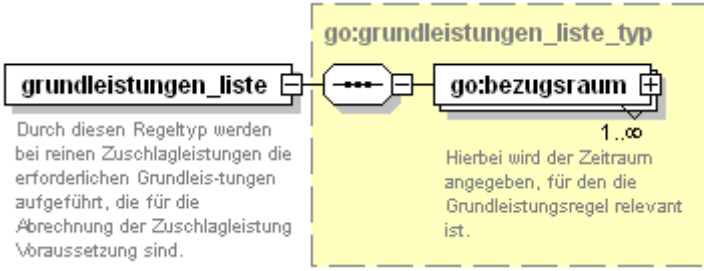
| | | | | | |
|----------------------|---|---|-------|---------------|----------|
| diagram |  <p>Durch diesen Regeltyp werden bei reinen Zuschlagleistungen die erforderlichen Grundleistungen aufgeführt, die für die Abrechnung der Zuschlagleistung Voraussetzung sind.</p> <p>Hierbei wird der Zeitraum angegeben, für den die Grundleistungsregel relevant ist.</p> | | | | |
| type | go:grundleistungen_liste_typ | | | | |
| properties | content complex | | | | |
| identity constraints | unique | Name | Refer | Selector | Field(s) |
| | | u_grundleistung_bezugsraum | | go:bezugsraum | @V @U |
| annotation | documentation | Durch diesen Regeltyp werden bei reinen Zuschlagleistungen die erforderlichen Grundleistungen aufgeführt, die für die Abrechnung der Zuschlagleistung Voraussetzung sind. | | | |

<bezugsraum> Bezugsraum

13.3.1 Element: bezugsraum

Hierbei wird der Zeitraum angegeben, für den die Grundleistungsregel relevant ist.

Dieser lässt sich oftmals jedoch nicht eindeutig bestimmen, da bei mehreren Grundleistungen diese bspw. in unterschiedlichen Quartalen erfasst worden sind. In diesem Fällen für die Einheit für den Bezugsraum mit „U=0“ (= unbekannt) ausgegeben.

Sofern eine beliebige Grundleistung also „je Sitzung“ berechnungsfähig ist, gilt dies ebenso für die Zuschlagleistung; sofern die Grundleistung einmal „im Behandlungsfall“ abrechenbar ist, gilt dies analog für die Zuschlagleistung u.s.w.

element **grundleistungen_liste/bezugsraum**

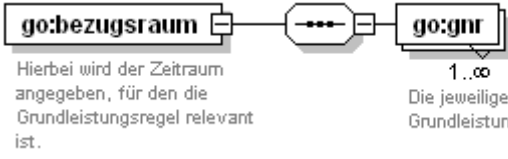
| | | | | | | |
|------------|---|-----------|----------|-----------|---------|------------|
| diagram |  <p>Hierbei wird der Zeitraum angegeben, für den die Grundleistungsregel relevant ist.</p> <p>Die jeweilige(n) Grundleistung(en)</p> | | | | | |
| properties | minOcc | 1 | maxOcc | unbounded | content | complex |
| attributes | Name | Type | Use | Default | Fixed | Annotation |
| | V | xs:string | required | | | |

| | | | | | |
|----------------------|---------------|--|----------|--------------------|----------------|
| | U | xs:string | required | | |
| | U-DOMAIN | xs:string | required | 1.2.276.0.76.5.2 | 26 |
| identity constraints | unique | Name u_grundleistung_gnr | Refer | Selector go:gnr | Field(s) @V |
| annotation | documentation | Hierbei wird der Zeitraum angegeben, für den die Grundleistungsregel relevant ist. | | | |

- V** Anzahl
- U** Bezugsraum (hier oftmals „0“ (unbekannt), sofern nicht trivial)
- U-DOMAIN** OID der Schlüsseltable für U
- <gnr>** GNR als Grundleistung

13.3.1.1 Element: gnr

Die Grundleistung wird durch das Element <gnr> angegeben.

element **grundleistungen_liste/bezugsraum/gnr**

| | | | | | | |
|------------|--|------------------------------------|--------|----------------------|---------|----------|
| diagram |  <p>go:gnr Die jeweilige(n) Grundleistung(en)</p> | | | | | |
| properties | minOcc | 1 | maxOcc | unbounded | content | complex |
| attributes | Name | V | Type | go:gnr_format typ | Use | required |
| | DN | | Type | xs:string | Use | required |
| annotation | documentation | Die jeweilige(n) Grundleistung(en) | | | | |

- V** GNR

13.4 Element: sub_gop_liste

Die sub_gop_liste enthält eine Referenz auf weitere Unter-Leistungen. Technisch verhalten sich diese Sub-GOP wie Zuschlagleistungen, haben jedoch einen anderen fachlichen Hintergrund. Ausgehend von einer Basisleistung kann über diese Regel in untergeordnete Sub-GOP verzweigt werden.

element **sub_gop_liste**

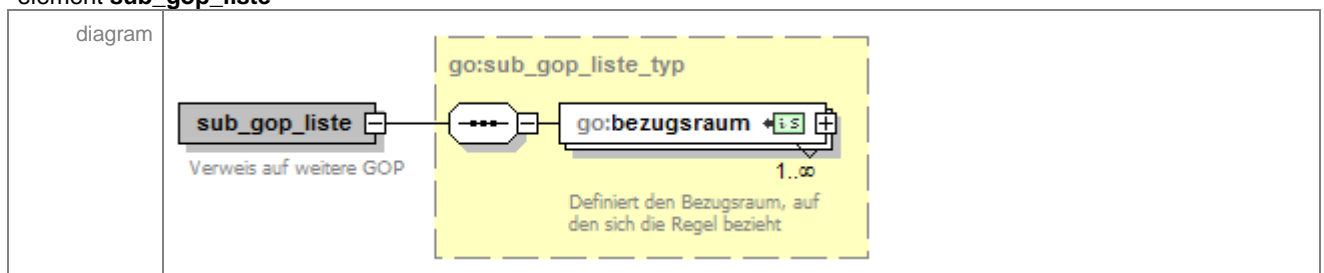

| | | | | | |
|----------------------|-----------------|---|-------|---------------------------|----------------------|
| properties | content complex | | | | |
| identity constraints | unique | Name u_supgop_bezugsraum | Refer | Selector go:bezugsraum | Field(s) @V @U |
| annotation | documentation | Verweis auf Unter-Leistungen , die als Spezialisierung oder Differenzierung der Basisleistung gelten. Kann ebenfalls in Zusammenhang mit Zuschlägen verwendet werden. | | | |

<bezugsraum> Bezugsraum

13.4.1 Element: sub_gop_liste/bezugsraum

Definiert den Bezugszeitraum, innerhalb dessen die regel anzuwenden ist. Beispiele sind der Behandlungstag, Behandlungsfall etc.

element **sub_gop_liste/bezugsraum**

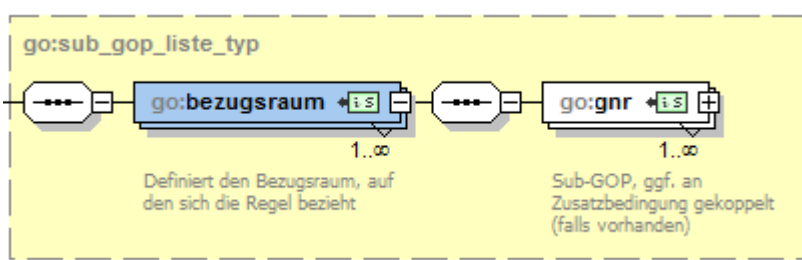
| | | | | | | |
|----------------------|---|--|----------|--------------------|------------------------|------------|
| diagram |  | | | | | |
| properties | minOcc | 1 | maxOcc | unbounded | content | complex |
| attributes | Name | Type | Use | Default | Fixed | Annotation |
| | V | xs:string | required | | | |
| | U | xs:string | required | | | |
| | U-DOMAIN | xs:string | required | | 1.2.276.0.76.5.2 26 | |
| identity constraints | unique | Name u_supgop_gnr | Refer | Selector go:gnr | Field(s) @V | |
| annotation | documentation | Definiert den Bezugszeitraum, innerhalb dessen die Sub-GOP gesetzt werden. | | | | |

<gnr> Referenz auf Sub-GOP

13.4.1.1 Element: sub_gop_liste/bezugsraum/gnr

Hier aufgelistete GOP (Sub-GOP) sind Spezialisierungen oder Differenzierungen der Basisleistung. Sie dienen idR als Hilfsziffer, um bspw. altersabhängige Bewertungen einer Pauschale in der vorliegenden Systematik abbilden zu können.

element **sub_gop_liste/bezugsraum/gnr**

| | | | | | | |
|------------|--|---|--------|-----------|---------|---------|
| diagram |  | | | | | |
| properties | minOcc | 1 | maxOcc | unbounded | content | complex |

| attributes | Name | Type | Use | Default | Fixed | Annotation |
|------------|---------------|--|----------------------|---------|-------|------------|
| | V DN | go:gnr_format_typ xs:string | required required | | | |
| annotation | documentation | Referenz auf eine Sub-GOP (Unterleistung), die ggf. an eine weitere Bedingung gekoppelt sein kann. Die Zusatzbedingung dient insbesondere dazu, bei mehreren Sub-GOP die zutreffende Sub-GOP zu ermitteln. | | | | |

<altersbedingung_liste> Referenz auf die Altersbedingung der Sub-GOP

13.4.1.1.1 Element: altersbedingung_liste

Wie bei der Referenz auf die Sub-GOP ist auch die Zusatzbedingung (hier: altersbedingung_liste) eine Referenz auf die jeweilige Bedingung, die noch einmal bei der Sub-GOP selbst hinterlegt ist. Die redundante Abbildung dieser Bedingung soll die jeweilige Verzweigung auf die zutreffende Sub-GOP an dieser Stelle im Entscheidungsbaum erleichtern.

Für die Erläuterung der altersbedingung_liste sei an dieser Stelle auf Kapitel 12.8 verwiesen.

13.5 Element: pfg_ausschluss

Dieses Element kennzeichnet Leistungen, deren Abrechnung zum Ausschluss der Grundpauschale für die fachärztliche Grundversorgung führen würde (untypische Leistungen der fachärztlichen Grundversorgung).

Im EBM sind diese Leistungen mit dem Kennzeichen # hervorgehoben.

Das Element ist optional und wird nur in der Ausprägung *true* ausgegeben.

element **pfg_ausschluss**

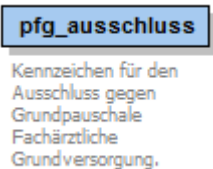
| | | | | | | |
|------------|---|---|----------|---------|-------|------------|
| diagram |  | | | | | |
| properties | isRef | 0 | content | complex | | |
| attributes | Name | Type | Use | Default | Fixed | Annotation |
| | V | xs:Bool | required | | | |
| annotation | documentation | Dient zur Kennzeichnung von Leistungen, deren Abrechnung zum Ausschluss der Grundpauschale zur fachärztlichen Grundversorgung führen würde. | | | | |

V *true* = Ausschluss der PFG, Zusetzung im Behandlungsfall nicht möglich

13.6 Element: ersetzungs_liste

Die Nebeneinanderabrechnung von Leistungen kann zu Höchstwerten führen. Die Höchstwerte werden durch sogenannte Ersetzungsziffern in folgender Struktur abgebildet:

element **ersetzungs_liste**

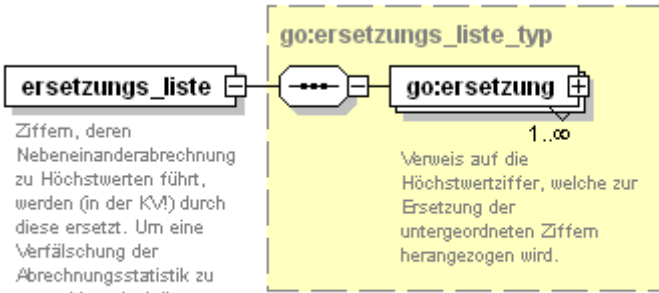
| | | | | | |
|----------------------|---|---|-------|--------------------------|----------------|
| diagram |  <p>ersetzungs_liste Ziffern, deren Nebeneinanderabrechnung zu Höchstwerten führt, werden (in der KV!) durch diese ersetzt. Um eine Verfälschung der Abrechnungsstatistik zu vermeiden, darf die Ersetzung nicht in der Arztpraxis erfolgen.</p> <p>go:ersetzungs_liste_typ</p> <p>go:ersetzung 1..∞ Verweis auf die Höchstwertziffer, welche zur Ersetzung der untergeordneten Ziffern herangezogen wird.</p> | | | | |
| type | go:ersetzungs_liste_typ | | | | |
| properties | content complex | | | | |
| identity constraints | unique | Name u_ers_ersetzung_V | Refer | Selector go:ersetzung | Field(s) @V |
| annotation | documentation | Ziffern, deren Nebeneinanderabrechnung zu Höchstwerten führt, werden (in der KV!) durch diese ersetzt. Um eine Verfälschung der Abrechnungsstatistik zu vermeiden, darf die Ersetzung nicht in der Arztpraxis erfolgen. | | | |

<ersetzung> Höchstwertziffer, die Kombinationen von Leistungen ersetzt

Hinweis:

Die Höchstwertziffern sind in der Abrechnung durch die Arztpraxis nicht zu verwenden und daher über das Kennzeichen arztpraxis/@V=false zu belegen (Verfälschung der Abrechnungsstatistik!).

13.6.1.1 Element: ersetzung

Innerhalb dieses Elements wird auf die Höchstwertziffer verwiesen, die zusätzlich als eigenständige GNR innerhalb des GO-Stammes existiert.

element **ersetzungs_liste/ersetzung**

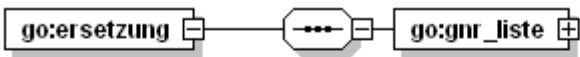
| | | | | | | |
|------------|---|---|-----------------|---------|-------|------------|
| diagram |  <p>go:ersetzung Verweis auf die Höchstwertziffer, welche zur Ersetzung der untergeordneten Ziffern herangezogen wird.</p> <p>go:gnr_liste Sammелеlement für die Aufzählung der folgenden Ziffern.</p> | | | | | |
| properties | isRef 0 content complex | | | | | |
| attributes | Name V | Type go:gnr_format_typ | Use required | Default | Fixed | Annotation |
| annotation | documentation | Verweis auf die Höchstwertziffer, welche zur Ersetzung der untergeordneten Ziffern herangezogen wird. | | | | |

- V** Höchstwertziffer
- <gnr_liste>** Liste der Ziffern, deren Gesamtbewertung

13.6.1.1.1 Element: gnr_liste

Unter dem Element <gnr_liste> werden diejenigen GNRn zusammengefasst, deren Ansatz in jeglicher Kombination zu einem Höchstwert (=Ersetzungsziffer) führt.

Wichtig: In der Arztpraxis darf keine Ersetzung vorgenommen werden, da sonst die Abrechnungstatistik verfälscht würde – nur für informelle Zwecke!

element **ersetzungs_liste/ersetzung/gnr_liste**

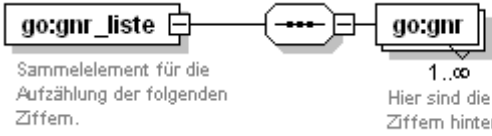
| | | | | | |
|----------------------|---|---|-------------|---------|--------------------------------|
| diagram |  | | | | |
| properties | isRef | 0 | content | complex | |
| identity constraints | unique | Name | u_ers_gnr_V | Refer | Selector go:gnr Field(s) @V |
| annotation | documentation | Sammелеlement für die Aufzählung der folgenden Ziffern. | | | |

- <gnr>** GNR, die durch den Höchstwert ersetzt würde

13.6.1.1.1.1 Element: gnr

Die Elemente <gnr> spiegeln die zu ersetzenden GNRn wieder, deren Ansatz in beliebiger Anzahl und Kombination durch einen Höchstwert begrenzt ist.

element **ersetzungs_liste/ersetzung/gnr_liste/gnr**

| | | | | | | |
|------------|---|--|----------|---------|-------|------------|
| diagram |  | | | | | |
| properties | isRef | 0 | content | complex | | |
| attributes | Name | Type | Use | Default | Fixed | Annotation |
| | V | go:gnr_format typ | required | | | |
| | DN | xs:string | required | | | |
| annotation | documentation | Hier sind die zu ersetzenden Ziffern hinterlegt. | | | | |

- V** GNR (nnnnn, nnnnnA)

13.7 Element: abschlag_liste

Abschläge gelten in der Regel für belegärztlich erbrachte Leistungen. Derzeit sind keine Abschläge in der GO-Stammdatei enthalten. Alternativ dazu wurden in den GO-Stammdaten stattdessen stationäre Bewertungen verwendet.

element abschlag_liste

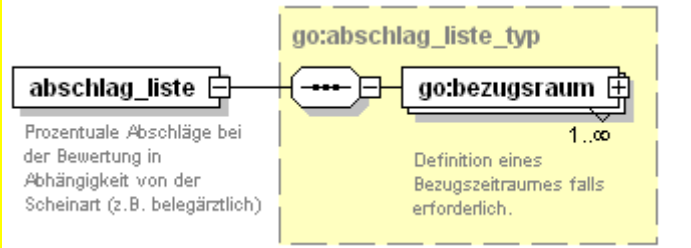
| | | | | | |
|----------------------|--|-------------------|-------|---------------|----------|
| diagram |  | | | | |
| type | go:abschlag_liste_typ | | | | |
| properties | content complex | | | | |
| identity-constraints | unique | Name | Refer | Selector | Field(s) |
| | | u_ab_bezugsraum_V | | go:bezugsraum | @V @U |
| annotation | documentation Prozentuale Abschläge bei der Bewertung in Abhängigkeit von der Scheinart (z.B. belegärztlich) | | | | |

<bezugsraum> — Bezugsraum für die Abschlagregel

13.7.1 Element: bezugsraum

element abschlag_liste/bezugsraum

| | | | | | |
|----------------------|---|-----------------|----------|-------------|------------------------|
| diagram |  | | | | |
| properties | isRef 0 content complex | | | | |
| attributes | Name | Type | Use | Default | Fixed |
| | V | xs:string | required | | |
| | U | xs:string | required | | |
| | U-DOMAIN | xs:string | required | | 1.2.276.0.76.5.2 26 |
| identity-constraints | unique | Name | Refer | Selector | Field(s) |
| | | u_ab_abschlag_V | | go:abschlag | @V |
| annotation | documentation Definition eines Bezugszeitraumes falls erforderlich. | | | | |

V — Anzahl Bezugsräume

U — Einheit für den Bezugsraum

U-DOMAIN — OID der Schlüsseltabelle für U

<abschlag> — Abschlag bei der Bewertung in %

13.7.1.1 Element: abschlag

Die Abschläge werden in Prozent und mit folgender Struktur abgebildet:

element abschlag_liste/bezugsraum/abschlag

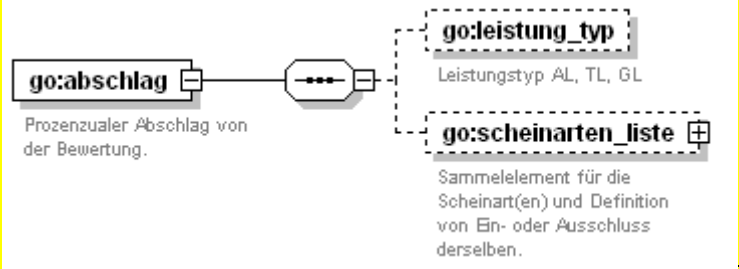
| | | | | | | |
|------------|--|--|----------|---------|---------|------------|
| diagram |  | | | | | |
| properties | isRef | 0 | content | complex | | |
| attributes | Name | Type | Use | Default | Fixed | Annotation |
| | V | xs:string | required | | | |
| | U | xs:string | required | | | |
| | U-DOMAIN | xs:string | required | | T.e.s.t | |
| annotation | documentation | Prozentualer Abschlag von der Bewertung. | | | | |

V Wert des Abschlages in Prozent

U Einheit

U-DOMAIN OID der Schlüsseltabelle für U

<leistung_typ> abschlagsrelevanter Leistungstyp (Defaultwert: GL)

<scheinarten_liste> optional mit Einschränkung der Satzart(en)

13.7.1.1.1 Element: leistung_typ

Kennzeichnung des Leistungstyps als AL, TL oder GL.

element abschlag_liste/bezugsraum/abschlag/leistung_typ

| | | | | | | |
|------------|---|-------------------------|----------|---------|-------|------------|
| diagram |  | | | | | |
| properties | isRef | 0 | content | complex | | |
| attributes | Name | Type | Use | Default | Fixed | Annotation |
| | V | xs:string | required | | | |
| annotation | documentation | Leistungstyp AL, TL, GL | | | | |

V AL, TL, GL

13.7.1.1.2 Element: scheinarten_liste

Die für den Abschlag relevanten Scheinarten werden unterhalb dieser Liste angegeben.

element abschlag_liste/bezugsraum/abschlag/scheinarten_liste

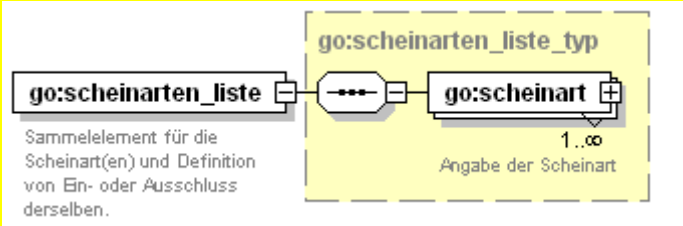
| | | | | | | |
|----------------------|--|--|----------|--------------|----------|------------|
| diagram |  <p>Sammelement für die Scheinart(en) und Definition von Ein- oder Ausschluss derselben.</p> | | | | | |
| type | go:scheinarten_liste_typ | | | | | |
| properties | isRef | 0 | | | | |
| | content | complex | | | | |
| attributes | Name | Type | Use | Default | Fixed | Annotation |
| | V | xs:boolean | required | | | |
| identity-constraints | unique | Name | Refer | Selector | Field(s) | |
| | | u_ab_scheinart_V | | go:scheinart | @V | |
| annotation | documentation | Sammelement für die Scheinart(en) und Definition von Ein- oder Ausschluss derselben. | | | | |

V — Bool (*true* = Einschluss; *false* = Ausschluss)

Nähere Informationen siehe unter 12.10

14 Sektion: kv

Innerhalb der KV-Struktur lassen sich weitere kv-spezifische Besonderheiten und Ausschlüsse abbilden, die weitestgehend für den internen Gebrauch bestimmt sind. Die genaue Struktur gibt die folgende Abbildung wieder:

element kv

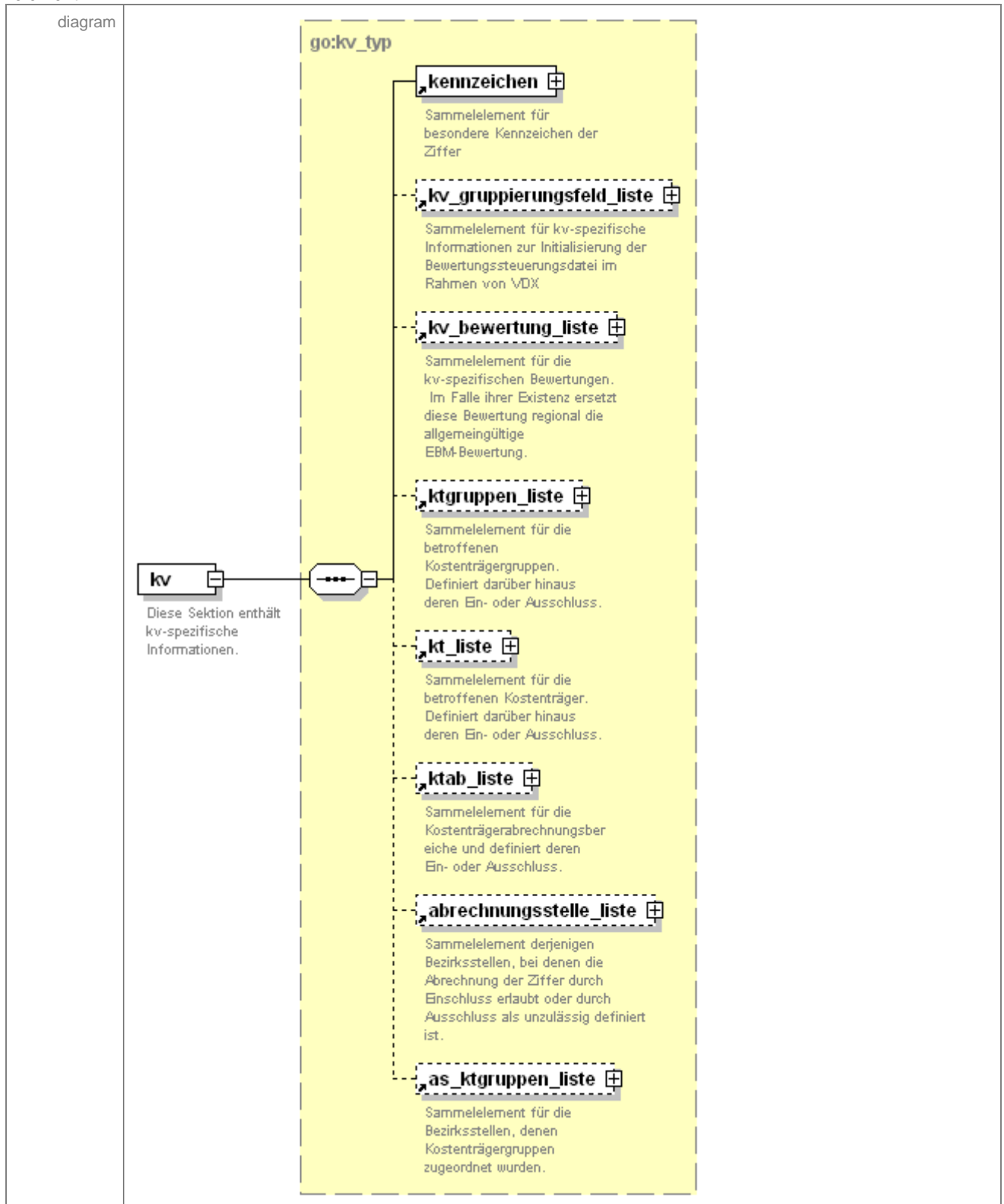

14.1 Element: kennzeichen

Diverse Kennungen der GNR, auch in Zusammenhang mit anderen Projekten, werden innerhalb dieser Struktur wiedergegeben. Im Wesentlichen geht es darum, ob eine GNR Relevanz für die Arztpraxis hat, für den Fremdkassenzahlungsausgleich (FKZ) vorgesehen ist und die Herkunft einer beliebigen GNR, beispielsweise aus der Modifizierung einer bestehenden EBM-Ziffer heraus oder durch Neuanlage einer kv-spezifischen Ziffer.

Bedingt durch die Abrechnungsbesonderheit nach §115b kann ebenfalls ein Kennzeichen für die Zulässigkeit der jeweiligen Leistung als Begleitleistung vergeben werden.

element **kennzeichen**

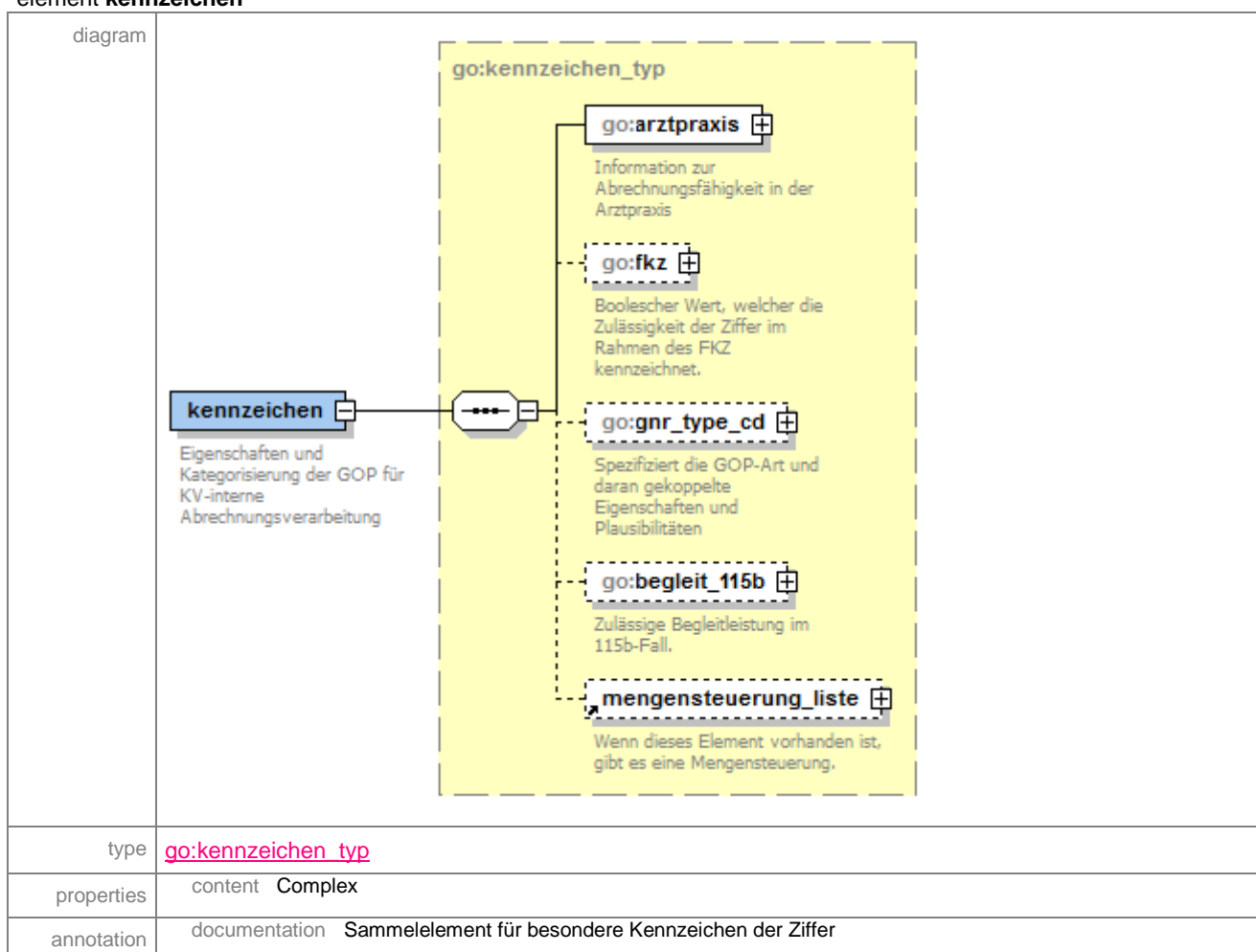

- <arztpraxis>** Abrechnungsfähigkeit in der Arztpraxis
- <fkz>** fkz-Fähigkeit der Leistung (Bool)
- <gnr_type_cd>** Modifizierung einer EBM-Leistung, GOP-Art
- <begleit_115b>** Zulässige Begleitleistung im 115b-Fall
- <begleit_115b>** Zulässige Begleitleistung im 115b-Fall
- <mengensteuerungs_liste>** regelt die Mengensteuerung der GOP

14.1.1 Element: arztpraxis

Das Element definiert die Verwendung von GOP hinsichtlich ihrer Abrechnungsfähigkeit in der Arztpraxis. In der Ausprägung *false* werden bspw. Höchstwerte und technische Ziffern gekennzeichnet, die nicht in die Abrechnung zu exportieren und zu übermitteln sind.

Die erlaubten Inhalte werden über eine externe Schlüsseltabelle definiert.

element **kennzeichen/arztpraxis**

| | | | | | | |
|------------|--|---|-----------------|---------|--------------------|------------|
| diagram |  | | | | | |
| properties | isRef | 0 | | | | |
| | content | Complex | | | | |
| attributes | Name | Type | Use | Default | Fixed | Annotation |
| | V | xs:string | required | | | |
| | S | xs:string | required | | 1.2.276.0.76.5.246 | |
| | SV | xs:string | required | | | |
| annotation | documentation | Boolescher Wert, welcher die Abrechenbarkeit der Ziffer in der Arztpraxis kennzeichnet. | | | | |

V Codewert, z.B. false, true

S Referenz auf Schlüsseltabelle

SV Version der Schlüsseltabelle

14.1.2 Element: fkz

Dieses Element gibt Auskunft über die Zulässigkeit einer Leistung im Rahmen des Fremdkasenzahlungsausgleich.

element **kennzeichen/fkz**

| | | | | | | |
|------------|--|--|----------|---------|-------|------------|
| diagram |  | | | | | |
| properties | isRef | 0 | | | | |
| | content | Complex | | | | |
| attributes | Name | Type | Use | Default | Fixed | Annotation |
| | V | xs:boolean | required | | | |
| annotation | documentation | Boolescher Wert, welcher die Zulässigkeit der Ziffer im Rahmen des FKZ kennzeichnet. | | | | |

V true /1: wird im fkz verwendet

false /0: nicht für fkz freigegeben

14.1.3 Element: gnr_type_cd

Wird für kv-interne Zwecke verwendet.

Bei KV-spezifischen Leistungen muss dieses Element vorhanden sein. Es kennzeichnet die Leistung als neu angelegt (NEU) oder abgeleitet von einer originären EBM-Leistung (MOD). Bei modifizierten EBM-Leistungen ist hier zusätzlich die originäre EBM-GOP anzugeben.

Beispiel: Die Ziffer 10215A ist eine modifizierte Leistung. Sie ist von der originären Ziffer 10215 abgeleitet.

Im Rahmen der Weiterentwicklung des EBM werden hier perspektivisch weitere GOP-Arten kategorisiert werden müssen. Zur flexibleren Handhabung und gleichzeitiger Stabilität der Schemata wurde hierbei von der Enumeration der erlaubten Inhalte auf eine Schlüssel-tabelle-Referenz umgestellt.

element **kennzeichen/gnr_type_cd**

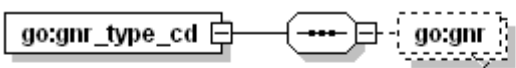
| | | | | | | |
|------------|--|-----------------------|-----------------|---------|--------------------|------------|
| diagram |  <p>Kennzeichnet eine kv-spezifisch neu angelegte bzw. modifizierte Ziffer.</p> <p>0..∞ Falls es sich um eine modifizierte Ziffer handelt, wird hier die Ursprungsziffer im Rahmen des EBM angegeben.</p> | | | | | |
| properties | isRef | 0 | | | | |
| | content | Complex | | | | |
| attributes | Name | Type | Use | Default | Fixed | Annotation |
| | V | xs:string | required | | | |
| | S | xs:string | required | | 1.2.276.0.76.5.245 | |
| | SV | xs:string | required | | | |
| annotation | documentation | Kategorisiert die GOP | | | | |

V Codewert, z.B. *NEU*, *MOD*, *DIFF*

S Referenz auf Schlüssel-tabelle

SV ~~Version der Schlüssel-tabelle~~

<gnr> Originäre EBM-Leistung (Referenz), obligat bei Inhalt = *MOD*

14.1.3.1 Element: gnr

Dieses Element enthält die Referenz-GNR, von welcher die modifizierte Leistung abgeleitet ist. Das Element ist optional definiert, ist jedoch bei modifizierten Leistungen (gnr_type_cd = MOD) verpflichtend anzugeben.

element **kennzeichen/gnr_type_cd/gnr**

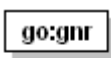
| | | | | | | |
|------------|--|---------|-----|---------|-------|------------|
| diagram |  <p>Falls es sich um eine modifizierte Ziffer handelt, wird hier die Ursprungsziffer im Rahmen des EBM angegeben.</p> | | | | | |
| properties | isRef | 0 | | | | |
| | content | Complex | | | | |
| attributes | Name | Type | Use | Default | Fixed | Annotation |

| | | | |
|------------|---------------|---|----------|
| | V | go:gnr_format | required |
| | DN | typ | required |
| annotation | documentation | Falls es sich um eine modifizierte Ziffer handelt, wird hier die Ursprungsziffer im Rahmen des EBM angegeben. | |

V GNR

14.1.4 Element: begleit_115b

KV-spezifisch kann eine Zuordnung der Leistung als zulässige Begleitleistung im Rahmen von §115b vorgenommen werden. Diese Leistungen sind dann neben den 115b-auslösenden Leistungen gemäß der Abschnitte 1-3 AOP-Vertrag ebenfalls extrabudgetär auf dem gleichen Schein /Datensatz, i.d.R. unter dem speziellen Abrechnungsgebiet 115b, abrechenbar.

Die Begleitleistung kann dabei dem prä-, intra- und/oder postoperativen Bereich zugeordnet werden als auch, falls die Vertragslage dies erfordert, nur für aufgeführte Kostenträgergruppen oder gar einzelne Kostenträger freigeschaltet sein.

element **kennzeichen/begleit_115b**

| | | | | | | | | | |
|------------|---------------|---|---------|------------|-----|----------|---------|-------|------------|
| diagram | | | | | | | | | |
| properties | isRef | 0 | content | complex | | | | | |
| attributes | Name | V | Type | xs:boolean | Use | required | Default | Fixed | Annotation |
| annotation | documentation | Zulässige Begleitleistung im 115b-Fall. | | | | | | | |

V Als Begleitleistung zu 115b zulässig (Bool)

<op_typ> Kategorisierung in prä-, intra- und/oder postoperativ

<ktgruppen_liste> relevante Kostenträgergruppen

<kt_liste> relevante Kostenträger

14.1.4.1.1 Element: op_typ

Klassifiziert eine Leistung als prä-, intra- und/oder postoperative Begleitleistung im Rahmen von §115b. Diese Angabe ist optional.

element **kennzeichen/begleit_115b/op_typ**

| | | | | | | |
|------------|--|---|----------|---------|-------|------------|
| diagram | <div style="border: 1px solid black; padding: 2px; display: inline-block; margin-bottom: 5px;">go:op_typ</div> Systematische Einordnung der Begleitleistung. | | | | | |
| properties | isRef | 0 | content | complex | | |
| attributes | Name | Type | Use | Default | Fixed | Annotation |
| | V | xs:string | required | | | |
| annotation | documentation | Systematische Einordnung der Begleitleistung. | | | | |

V prae, intra, post

14.1.4.1.1.1.1 Element: ktgruppen_liste

Innerhalb der Einschluss-Liste (V=true) sind diejenigen Kostenträgergruppen enthalten, welche die betreffende Leistung als Begleitleistung anerkennen und somit zusammen mit den 115b-auslösenden Leistungen gemäß der Abschnitte 1-3 des AOP-Vertrages extrabudgetär vergüten.

Im Falle der Ausschluss-Liste (V=false) werden diejenigen Kostenträgergruppen aufgezählt, welche die betreffende Leistung nicht als Begleitleistung innerhalb eines 115b-Scheines /Datensatzes anerkennen.

Eine nähere Beschreibung des Elements <ktgruppen_liste> siehe unter 14.4

element **kennzeichen/begleit_115b/ktgruppen_liste**

14.1.4.1.1.1.2 Element: kt_liste

Innerhalb der Einschluss-Liste (V=true) sind diejenigen Kostenträger aufgeführt, welche die betreffende Leistung als Begleitleistung anerkennen und somit zusammen mit den 115b-auslösenden Leistungen gemäß der Abschnitte 1-3 des AOP-Vertrages extrabudgetär vergüten.

Im Falle der Ausschluss-Liste (V=false) werden diejenigen Kostenträger aufgezählt, welche die betreffende Leistung nicht als Begleitleistung innerhalb eines 115b-Scheines /Datensatzes anerkennen.

Eine nähere Beschreibung des Elements <kt_liste> siehe unter 14.5

element **kennzeichen/begleit_115b/kt_liste**

14.1.5 Element: mengensteuerung_liste

Das Element *mengensteuerung_liste* gibt an, ob und ggf. wie die GOP einer Mengensteuerung i. R. der Honorarverteilung gemäß §87 Abs. 2 Satz 1 SGB V unterliegt. Dieser Sachverhalt wird von den einzelnen KVen definiert.

Hinweis: Wenn das Element *mengensteuerung_liste* bei einer GOP nicht definiert ist, dann unterliegt dieses Element zum Zeitpunkt der Veröffentlichung der GO-Stammdatei keiner Mengensteuerung. Der Begriff der Mengensteuerung umfasst synonym alle möglichen Regelungen.

element **kennzeichen/arztpraxis**

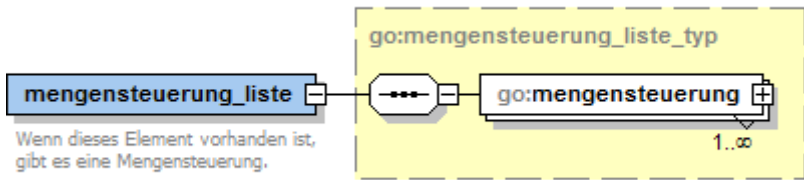
| | | | | | | |
|------------|--|---|-----|---------|-------|------------|
| diagram |  | | | | | |
| properties | content | Complex | | | | |
| attributes | Name | Type | Use | Default | Fixed | Annotation |
| annotation | documentation | Wenn dieses Element vorhanden ist, gibt es eine Mengensteuerung | | | | |

<mengensteuerung> regelt die Mengensteuerung

14.1.5.1 Element: mengensteuerung

Das Element *mengensteuerung* definiert die bei der GOP geltenden Regelungen zur Mengensteuerung. Diese können in einem unterschiedlichen Detailgrad definiert werden, d.h. die Regelung kann beispielsweise nur auf Versorgungsbereiche, Arztgruppen, Scheinuntergruppen und/oder Leistungsuntergruppen beschränkt sein. Die einzelnen Einschränkungen können auch verschieden kombiniert werden.

Hinweis: Wenn das Element *mengensteuerung* keine Kindelemente besitzt, dann gilt die Mengensteuerung für die GOP ohne Einschränkung.

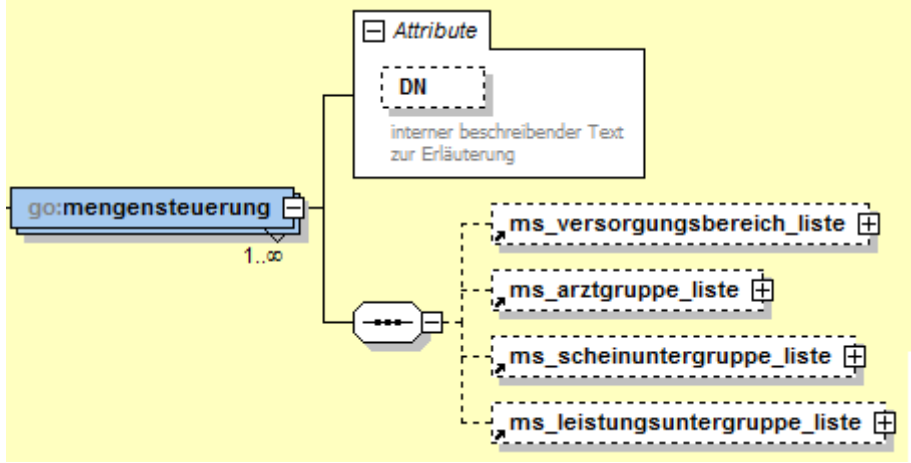
| | | | | | | |
|------------|--|---------|--|--|--|--|
| diagram |  | | | | | |
| properties | content | Complex | | | | |

| attributes | Name DN | Type xs:string | Use required | Default | Fixed | Annotation |
|------------|---------------|-------------------|-----------------|---------|-------|------------|
| annotation | documentation | | | | | |

DN Attribute dient der textuellen kv-internen Erläuterung/Beschreibung des Elementes

<ms_versorgungsbereich_liste> dient der Definition von Versorgungsbereichen, die in der Mengensteuerung der Leistung berücksichtigt werden sollen

<ms_arztgruppe_liste> dient der Definition von Arztgruppen, die in der Mengensteuerung der Leistung berücksichtigt werden sollen

<ms_scheinuntergruppe_liste> dient der Definition von Scheinuntergruppen, die in der Mengensteuerung der Leistung berücksichtigt werden sollen

<ms_leistungsuntergruppe_liste> dient der Definition von Leistungsuntergruppen, die in der Mengensteuerung der Leistung berücksichtigt werden sollen

14.1.5.1.1 Element: ms_versorgungsbereich_liste

Mit dem Element *ms_versorgungsbereich_liste* können verschiedene Versorgungsbereiche beschrieben werden, für welche die Mengensteuerung angewendet wird.

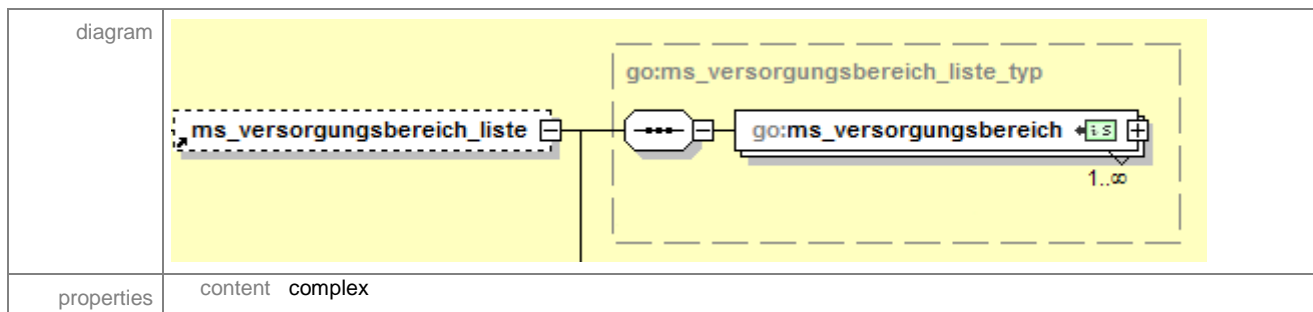

<ms_versorgungsbereich> beschreibt den Versorgungsbereich

14.1.5.1.1.1 Element: ms_versorgungsbereich

Das Element *ms_versorgungsbereich* beschreibt einen bestimmten Versorgungsbereich.

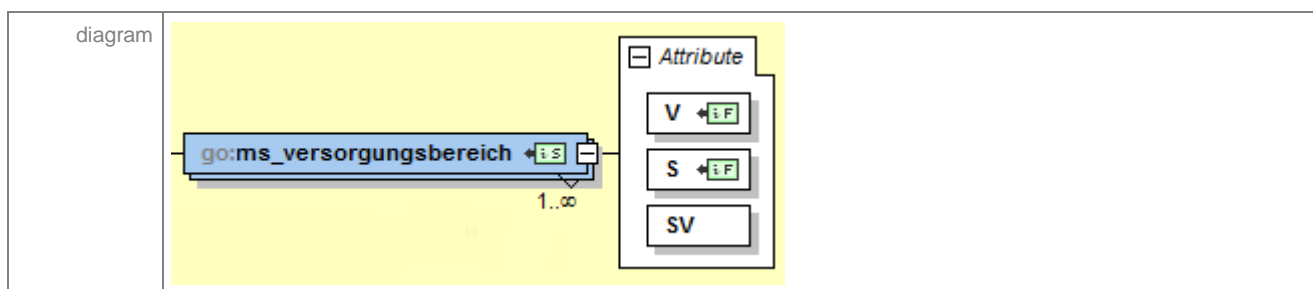

| | | | | | |
|------------|-----------------|-----------|----------|---------|---------------------------|
| properties | content complex | | | | |
| attributes | Name | Type | Use | Default | Fixed |
| | V | xs:string | required | | |
| | S | xs:string | required | | 1.2.276.0.76.3.1.1.5.2.31 |
| | SV | xs:string | required | | |
| annotation | documentation | | | | |

V Code für den Versorgungsbereich

S OID der Schlüsseltabelle

SV Version der Schlüsseltabelle

14.1.5.1.2 Element: ms_arztgruppe_liste

Mit dem Element *ms_arztgruppe_liste* können verschiedene Arztgruppen beschrieben werden, für welche die Mengensteuerung angewendet wird.

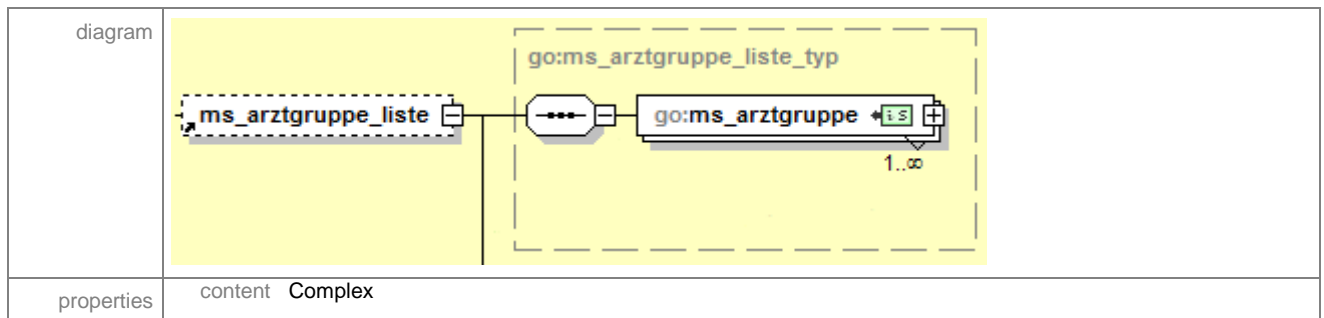

<ms_arztgruppe> beschreibt die einzelne Arztgruppe

14.1.5.1.2.1 Element: ms_arztgruppe

Das Element *ms_arztgruppe* beschreibt eine bestimmte Arztgruppe.

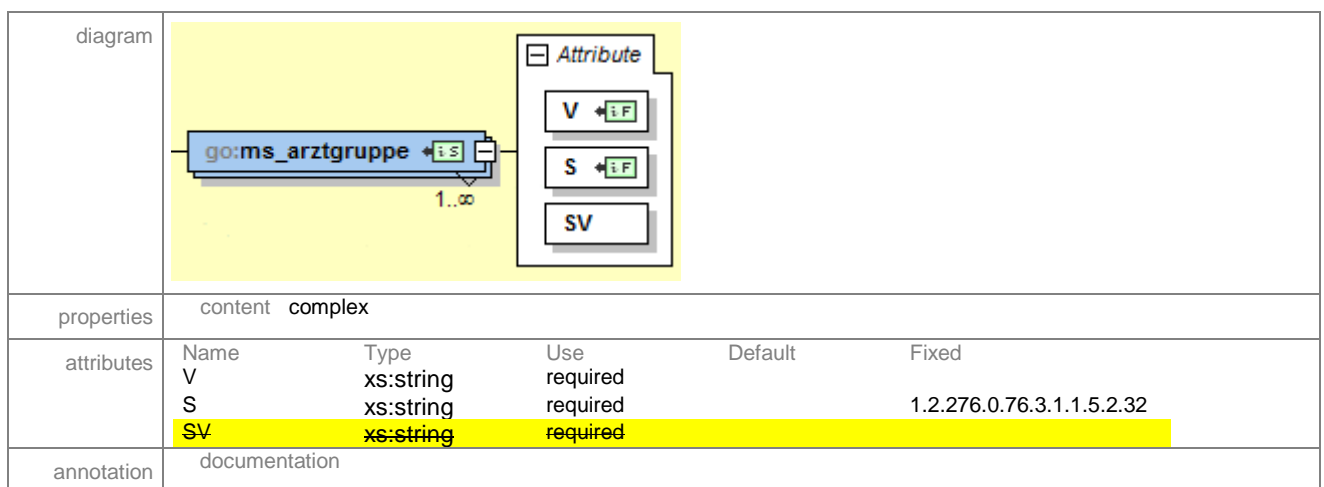

V Code für die Arztgruppe

S OID der Schlüsseltabelle

SV Version der Schlüsseltabelle

14.1.5.1.3 Element: ms_scheinuntergruppe_liste

Mit dem Element *ms_scheinuntergruppe_liste* können verschiedene Scheinuntergruppen beschrieben werden, für welche die Mengensteuerung angewendet wird.

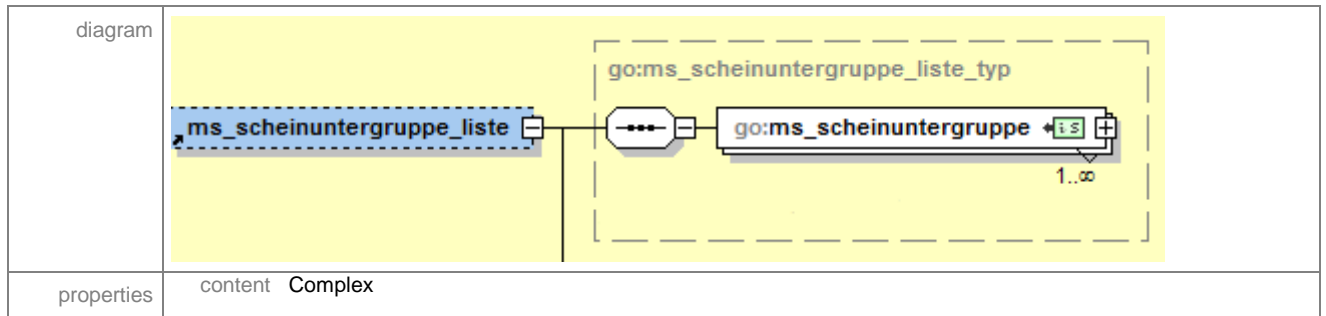

<ms_scheinuntergruppe> beschreibt die einzelne Scheinuntergruppe

14.1.5.1.3.1 Element: ms_scheinuntergruppe

Das Element *ms_scheinuntergruppe* beschreibt eine bestimmte Scheinuntergruppe.

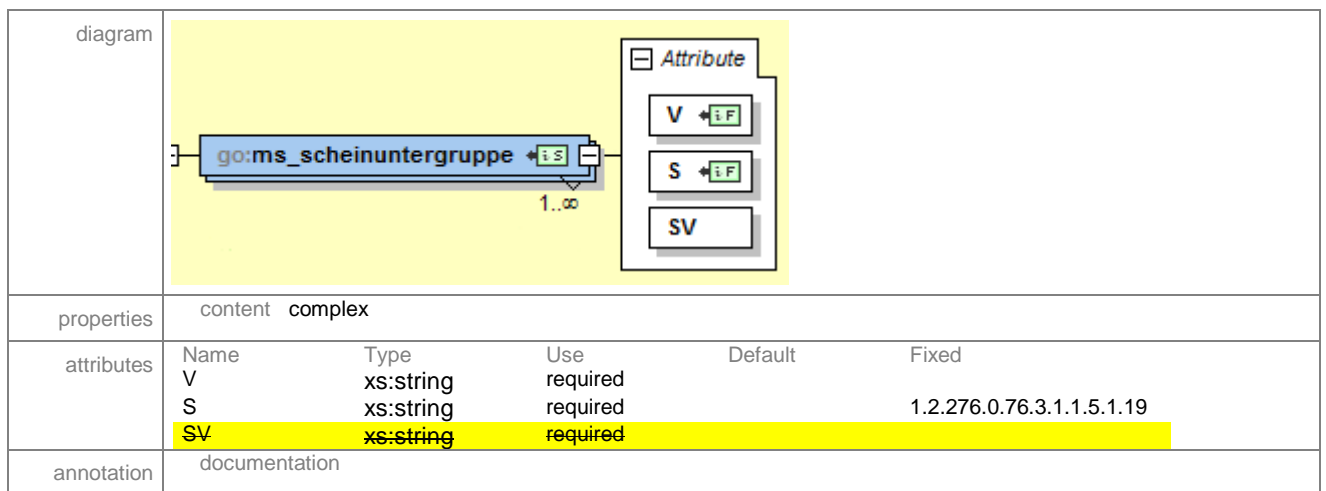

V Code für die Scheinuntergruppe

S OID der Schlüsseltabelle

SV Version der Schlüsseltabelle

14.1.5.1.4 Element: ms_leistungsuntergruppe_liste

Mit dem Element *ms_leistungsuntergruppe_liste* können verschiedene Leistungsuntergruppen beschrieben werden, für welche die Mengensteuerung angewendet wird.

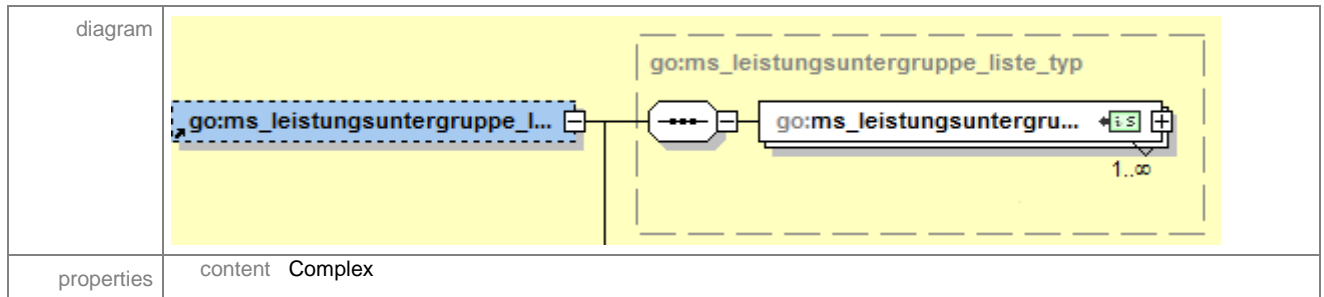

<ms_leistungsuntergruppe> beschreibt die einzelne Leistungsuntergruppe

14.1.5.1.4.1 Element: ms_leistungsuntergruppe

Das Element *ms_leistungsuntergruppe* beschreibt eine bestimmte Leistungsuntergruppe.

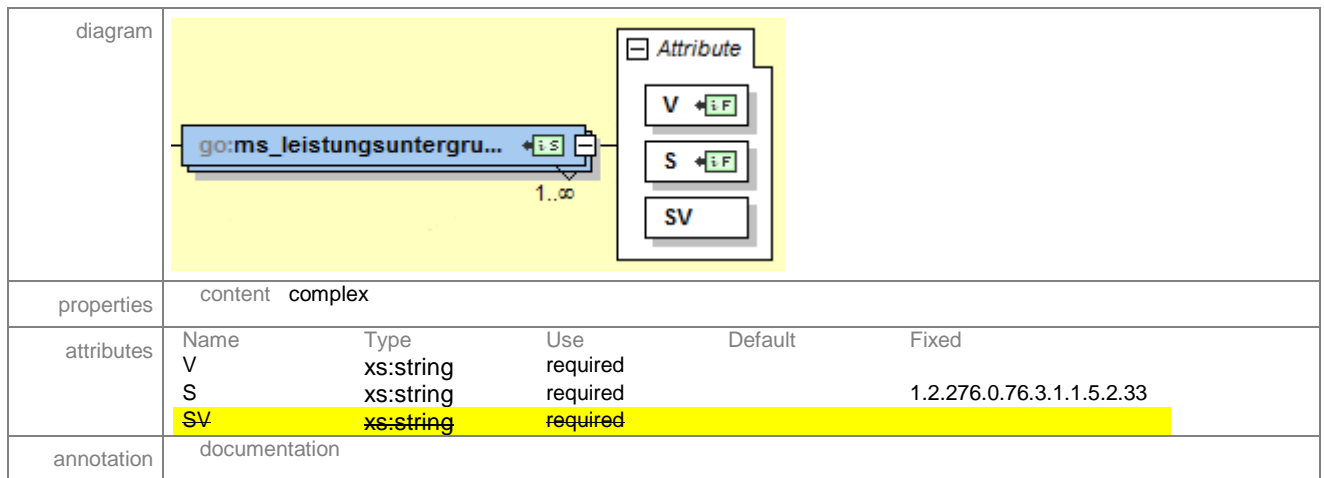

V Code für die Leistungsuntergruppe

S OID der Schlüsseltabelle

SV Version der Schlüsseltabelle

14.2 Element: kv_gruppierungsfeld_liste

Im Rahmen der Initialbefüllung der Bewertungssteuerungsdatei (vdx) ist kv-spezifisch eine Information über die Eingruppierung der GNR notwendig. Bis zu drei verschiedene Ausprägungen sind dabei zulässig.

element kv_gruppierungsfeld_liste

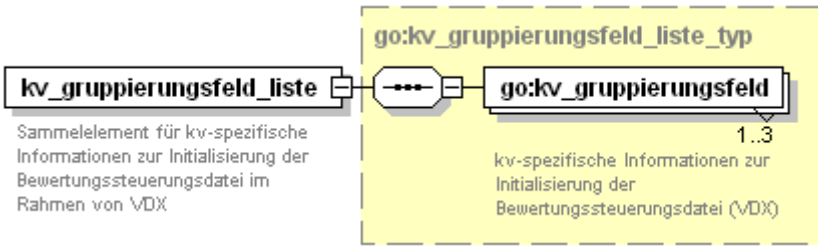
| | |
|------------|--|
| diagram |  <p>Sammelement für kv-spezifische Informationen zur Initialisierung der Bewertungssteuerungsdatei im Rahmen von VDX</p> |
| type | go:kv_gruppierungsfeld_liste_typ |
| properties | content complex |
| annotation | documentation Sammelement für kv-spezifische Informationen zur Initialisierung der Bewertungssteuerungsdatei im Rahmen von VDX |

<kv_gruppierungsfeld> Eingruppierung für die Bewertungssteuerung

14.2.1 Element: kv_gruppierungsfeld

KV-spezifische Information zur Initialisierung der Bewertungssteuerungsdatei (VDX).

element kv_gruppierungsfeld_liste/kv_gruppierungsfeld

| diagram |  <p>kv-spezifische Informationen zur Initialisierung der Bewertungssteuerungsdatei (VDX)</p> | | | | | | | | | | | | | | | | | | |
|------------|---|----------|---------|-------|------------|-------|------------|---|-----------|----------|--|--|--|---|-----------|----------|--|--|--|
| properties | isRef 0 content complex | | | | | | | | | | | | | | | | | | |
| attributes | <table border="1"> <thead> <tr> <th>Name</th> <th>Type</th> <th>Use</th> <th>Default</th> <th>Fixed</th> <th>Annotation</th> </tr> </thead> <tbody> <tr> <td>V</td> <td>xs:string</td> <td>required</td> <td></td> <td></td> <td></td> </tr> <tr> <td>U</td> <td>xs:string</td> <td>required</td> <td></td> <td></td> <td></td> </tr> </tbody> </table> | Name | Type | Use | Default | Fixed | Annotation | V | xs:string | required | | | | U | xs:string | required | | | |
| Name | Type | Use | Default | Fixed | Annotation | | | | | | | | | | | | | | |
| V | xs:string | required | | | | | | | | | | | | | | | | | |
| U | xs:string | required | | | | | | | | | | | | | | | | | |
| annotation | documentation kv-spezifische Informationen zur Initialisierung der Bewertungssteuerungsdatei (VDX) | | | | | | | | | | | | | | | | | | |

V Wert (1-6 stellig)

U 1,2,3

14.3 Element: kv_bewertung_liste

Die kv-spezifischen Bewertungen und ihre Abhängigkeiten können durch die folgende Struktur abgebildet werden.

element kv_bewertung_liste

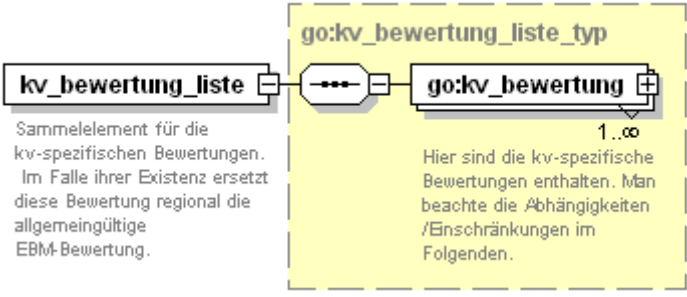
| | |
|-------------------|--|
| <p>diagram</p> |  <p>kv_bewertung_liste</p> <p>Sammelement für die kv-spezifischen Bewertungen. Im Falle ihrer Existenz ersetzt diese Bewertung regional die allgemeingültige EBM-Bewertung.</p> <p>go:kv_bewertung_liste_typ</p> <p>1..∞</p> <p>go:kv_bewertung</p> <p>Hier sind die kv-spezifische Bewertungen enthalten. Man beachte die Abhängigkeiten /Einschränkungen im Folgenden.</p> |
| <p>type</p> | <p>go:kv_bewertung_liste_typ</p> |
| <p>properties</p> | <p>content complex</p> |
| <p>annotation</p> | <p>documentation Sammelement für die kv-spezifischen Bewertungen. Im Falle ihrer Existenz ersetzt diese Bewertung regional die allgemeingültige EBM-Bewertung.</p> |

<kv_bewertung>

kv-spezifische Bewertung

14.3.1 Element: kv_bewertung

Die kv-spezifische Bewertung kann in Abhängigkeit der Gebührenordnung, dem Ort der Leistungserbringung, der Leistungsart, der Fachgruppe, der Kostenträgergruppe oder auch für einzelne Kostenträger separat definiert werden.

Die KV-Bewertung übersteuert die Standard-EBM-Bewertung aus dem Teil <allgemein> und ersetzt diese auf regionaler Ebene.

element kv_bewertung_liste/kv_bewertung

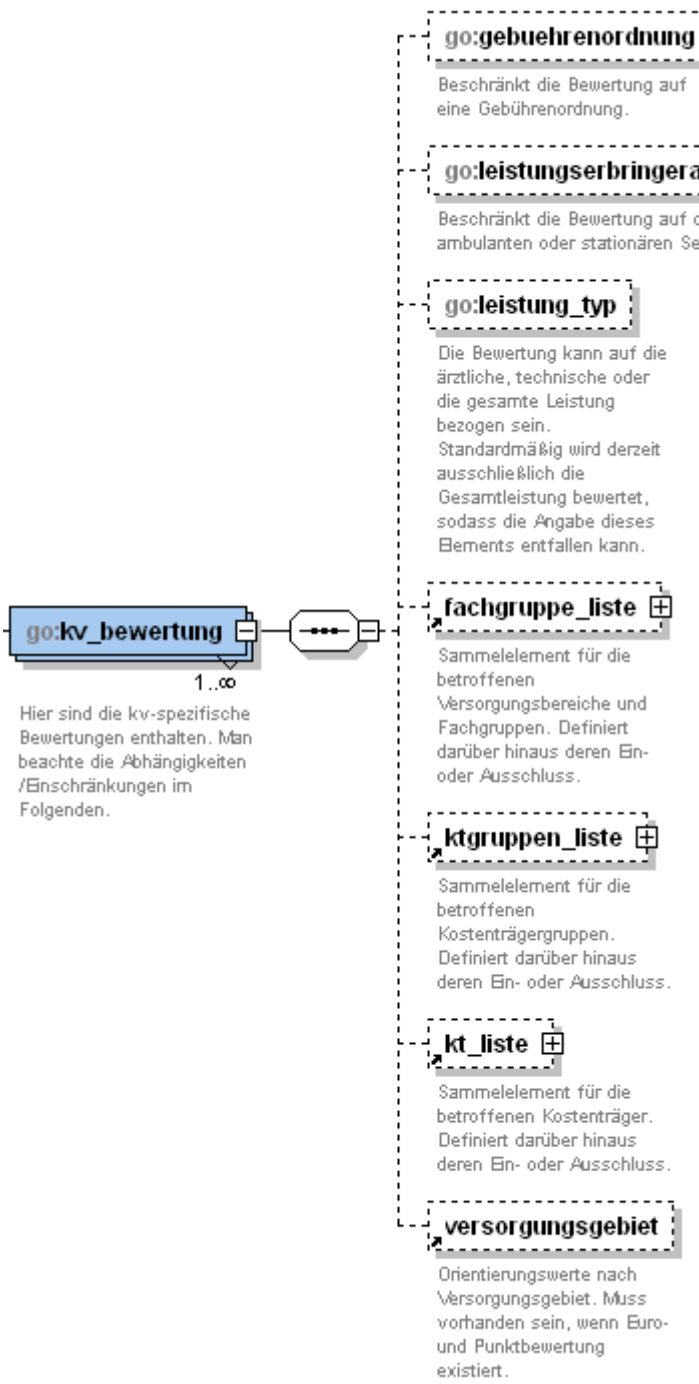
| <p>diagram</p>  <p>Hier sind die kv-spezifische Bewertungen enthalten. Man beachte die Abhängigkeiten /Einschränkungen im Folgenden.</p> | <p>go:gebuehrenordnung Beschränkt die Bewertung auf eine Gebührenordnung.</p> <p>go:leistungserbringerart Beschränkt die Bewertung auf den ambulanten oder stationären Sektor</p> <p>go:leistung_typ Die Bewertung kann auf die ärztliche, technische oder die gesamte Leistung bezogen sein. Standardmäßig wird derzeit ausschließlich die Gesamtleistung bewertet, sodass die Angabe dieses Elements entfallen kann.</p> <p>fachgruppe_liste ⊕ Sammelement für die betroffenen Versorgungsbereiche und Fachgruppen. Definiert darüber hinaus deren Ein- oder Ausschluss.</p> <p>ktgruppen_liste ⊕ Sammelement für die betroffenen Kostenträgergruppen. Definiert darüber hinaus deren Ein- oder Ausschluss.</p> <p>kt_liste ⊕ Sammelement für die betroffenen Kostenträger. Definiert darüber hinaus deren Ein- oder Ausschluss.</p> <p>versorgungsgebiet Orientierungswerte nach Versorgungsgebiet. Muss vorhanden sein, wenn Euro- und Punktbewertung existiert.</p> | | | | | | | | | | | | | | | | | | | | | | | | |
|---|---|----------|---------|------------------------|------------|-------|------------|---|-----------|----------|--|--|--|---|-----------|----------|--|--|--|----------|-----------|----------|--|------------------------|--|
| <p>properties</p> | <p>isRef 0 content complex</p> | | | | | | | | | | | | | | | | | | | | | | | | |
| <p>attributes</p> | <table border="1"> <thead> <tr> <th>Name</th> <th>Type</th> <th>Use</th> <th>Default</th> <th>Fixed</th> <th>Annotation</th> </tr> </thead> <tbody> <tr> <td>V</td> <td>xs:string</td> <td>required</td> <td></td> <td></td> <td></td> </tr> <tr> <td>U</td> <td>xs:string</td> <td>required</td> <td></td> <td></td> <td></td> </tr> <tr> <td>U-DOMAIN</td> <td>xs:string</td> <td>required</td> <td></td> <td>1.2.276.0.76.5.2 36</td> <td></td> </tr> </tbody> </table> | Name | Type | Use | Default | Fixed | Annotation | V | xs:string | required | | | | U | xs:string | required | | | | U-DOMAIN | xs:string | required | | 1.2.276.0.76.5.2 36 | |
| Name | Type | Use | Default | Fixed | Annotation | | | | | | | | | | | | | | | | | | | | |
| V | xs:string | required | | | | | | | | | | | | | | | | | | | | | | | |
| U | xs:string | required | | | | | | | | | | | | | | | | | | | | | | | |
| U-DOMAIN | xs:string | required | | 1.2.276.0.76.5.2 36 | | | | | | | | | | | | | | | | | | | | | |
| <p>annotation</p> | <p>documentation Hier sind die kv-spezifische Bewertungen enthalten. Man beachte die Abhängigkeiten /Einschränkungen im Folgenden.</p> | | | | | | | | | | | | | | | | | | | | | | | | |

V

Bewertung (bis zwei Stellen nach Punkt; auch negativ)

U

Bewertungseinheit

| | |
|--------------------------------------|---|
| U-DOMAIN | OID der Schlüsseltable für U |
| <gebuehrenordnung> | Einschränkende Gebührenordnung |
| <leistungserbringerart> | Art der Leistungserbringung (ambulant oder stationär) |
| <leistung_typ> | Unterteilung in Leistungsbestandteile AL, TL, GL |
| <fachgruppe_liste> | arztgruppenspezifisch |
| <ktgruppen_liste> | kt-gruppenspezifisch |
| <kt_liste> | kt-spezifisch |
| <versorgungsgebiet> | Einteilung nach Versorgungsgebiet (nicht in Verwendung) |

14.3.1.1 Element: gebuehrenordnung

Die Angabe dieses Elements ist notwendig, wenn die Bewertung auf eine Gebührenordnung eingeschränkt ist.

element kv_bewertung_liste/kv_bewertung/gebuehrenordnung

| | | | | | | |
|------------|--|--|-----------------|---------|------------------------|------------|
| diagram |  | | | | | |
| properties | isRef | 0 | content | complex | | |
| attributes | Name | Type | Use | Default | Fixed | Annotation |
| | V | xs:string | required | | | |
| | S | xs:string | required | | 1.2.276.0.76.5.2 31 | |
| | SV | xs:string | required | | | |
| annotation | documentation | Beschränkt die Bewertung auf eine Gebührenordnung. | | | | |

V Codierter Wert

S OID

SV Version der Schlüsseltable

14.3.1.2 Element: leistungserbringerart

Durch das Element <leistungserbringerart> wird die Art der Leistungserbringung gekennzeichnet. Mögliche Ausprägungen sind die Codierungen 1 und 2, welche jeweils für ambulant und stationär stehen.

element kv_bewertung_liste/kv_bewertung/leistungserbringerart

| | | | | | | |
|------------|---|------------------|-----------------|---------|------------------------|------------|
| diagram |  | | | | | |
| properties | isRef | 0 | content | complex | | |
| attributes | Name | Type | Use | Default | Fixed | Annotation |
| | V | xs:string | required | | | |
| | S | xs:string | required | | 1.2.276.0.76.5.2 34 | |
| | SV | xs:string | required | | | |

| | |
|------------|---|
| annotation | documentation Beschränkt die Bewertung auf den ambulanten oder stationären Sektor |
|------------|---|

V Code für den ambulanten /stationären Bereich

S OID der Schlüsseltabelle

~~**SV** Version der Schlüsseltabelle~~

14.3.1.3 Element: leistung_typ

Die Bewertung der Leistung kann mit Angabe dieses Elementes optional für jede Leistungsbestandteil AL, TL, GL separat erfolgen.

Standardmäßig werden die Bewertungen für die Gesamtleistung (GL) ausgegeben, wodurch die Angabe dieses Elementes auch entfallen kann.

element kv_bewertung_liste/kv_bewertung/leistung_typ

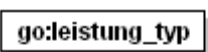
| | | | | | | |
|------------|--|---|----------|---------|-------|------------|
| diagram |  <p>Die Bewertung kann auf die ärztliche, technische oder die gesamte Leistung bezogen sein. Standardmäßig wird derzeit ausschließlich die Gesamtleistung bewertet, sodass die Angabe dieses Elements entfallen kann.</p> | | | | | |
| properties | isRef | 0 | content | complex | | |
| attributes | Name | Type | Use | Default | Fixed | Annotation |
| | V | xs:string | required | | | |
| annotation | documentation | Die Bewertung kann auf die ärztliche, technische oder die gesamte Leistung bezogen sein. Standardmäßig wird derzeit ausschließlich die Gesamtleistung bewertet, sodass die Angabe dieses Elements entfallen kann. | | | | |

V AL, TL, GL

14.3.1.4 Element: fachgruppe_liste

Ferner kann die KV-Bewertung in Abhängigkeit von Arztgruppen, auch durch deren Ein- oder Ausschluss, definiert werden.

element kv_bewertung_liste/kv_bewertung/fachgruppe_liste

Die genaue Struktur mit deren Elemente ist bereits unter 12.1 erläutert.

14.3.1.5 Element: ktgruppen_liste

Diese Struktur ermöglicht die KV-spezifische Bewertung in Abhängigkeit von der Kostenträgergruppe.

element kv_bewertung_liste/kv_bewertung/ktgruppe_liste

Die Struktur und deren Elemente sind unter 14.4 erläutert.

14.3.1.6 Element: kt_liste

Mit Hilfe der folgenden Struktur kann die KV-Bewertung in Abhängigkeit einzelner Kostenträger erfolgen.

element kv_bewertung_liste/kv_bewertung/kt_liste

Die Struktur und deren Elemente sind unter 14.5 erläutert.

14.3.1.7 Element: versorgungsgebiet

Mit dem Element <versorgungsgebiet> kann die Bewertung für unterschiedlich versorgte Gebiete differenziert werden. Während die Bewertung in unterversorgten Gebieten etwas oberhalb der Bewertung des Regelfalles zu erwarten wäre, dürfte die Höhe der Bewertung in überversorgten Gebieten etwas unterhalb der Bewertung des Regelfalles liegen.

element kv_bewertung_liste/kv_bewertung/versorgungsgebiet

| | | | | | | |
|------------|---|--|-----------------|---------|-------------------------|------------|
| diagram |  <p>Orientierungswerte nach Versorgungsgebiet. Muss vorhanden sein, wenn Euro- und Punktbewertung existiert.</p> | | | | | |
| properties | isRef | 0 | | | | |
| | content | complex | | | | |
| attributes | Name | Type | Use | Default | Fixed | Annotation |
| | V | xs:string | required | | | |
| | S | xs:string | required | | 1.2.276.0.76.5.2 237 | |
| | SV | xs:string | required | | | |
| annotation | documentation | Orientierungswerte nach Versorgungsgebiet. Muss vorhanden sein, wenn Euro- und Punktbewertung existiert. | | | | |

V Code

S OID der Schlüsseltabelle

SV Version der Schlüsseltabelle

Hinweis:

Element muss vorhanden sein, wenn sowohl Punkt- als auch Eurobewertungen existieren. (Derzeit nicht in Verwendung).

14.4 Element: ktgruppen_liste

Nicht jede GNR muss bei allen Kostenträgergruppen abrechenbar sein. Diese Tatsache wird durch einen Kostenträgergruppen-Ausschluss ermöglicht. Alternativ können auch nur die explizit zulässigen KT-Gruppen angegeben werden (Positivliste).

element **ktgruppen_liste**

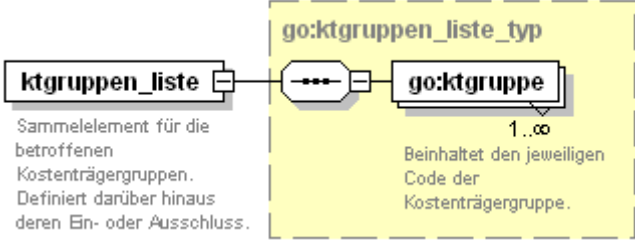
| | | | | | | |
|----------------------|--|---|----------|-------------|-------|------------|
| diagram |  <p>Sammelement für die betroffenen Kostenträgergruppen. Definiert darüber hinaus deren Ein- oder Ausschluss.</p> <p>Beinhaltet den jeweiligen Code der Kostenträgergruppe.</p> | | | | | |
| type | go:ktgruppen_liste_typ | | | | | |
| properties | content complex | | | | | |
| attributes | Name | Type | Use | Default | Fixed | Annotation |
| | V | xs:boolean | required | | | |
| identity constraints | unique | Name | Refer | Selector | | Field(s) |
| | | u_ktgruppe_V | | go:ktgruppe | | @V |
| annotation | documentation | Sammelement für die betroffenen Kostenträgergruppen. Definiert darüber hinaus deren Ein- oder Ausschluss. | | | | |

- V** true /1:KT-Gruppe(n) eingeschlossen
- false /0: KT-Gruppe(n) ausgeschlossen
- <ktgruppe>** Kostenträgergruppe

14.4.1 Element: ktgruppe

Kostenträger werden je nach Zugehörigkeit in Kostenträgergruppen eingeteilt.

element **ktgruppen_liste/ktgruppe**

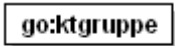
| | | | | | | |
|------------|---|--|-----------------|---------|------------------|------------|
| diagram |  <p>Beinhaltet den jeweiligen Code der Kostenträgergruppe.</p> | | | | | |
| properties | isRef 0 content complex | | | | | |
| attributes | Name | Type | Use | Default | Fixed | Annotation |
| | V | xs:string | required | | | |
| | S | xs:string | required | | 1.2.276.0.76.5.2 | |
| | SV | xs:string | required | | 40 | |
| annotation | documentation | Beinhaltet den jeweiligen Code der Kostenträgergruppe. | | | | |

- V** Code
- S** OID der Schlüsseltabelle
- SV** Version der Schlüsseltabelle

14.5 Element: kt_liste

Für den Fall, dass eine GNR nur bei einzelnen Kostenträgern abrechenbar ist, kann ein Ausschluss von einzelnen Kostenträgern definiert werden. Um den Kostenträger eindeutig zu definieren, wird dessen Vertragskassennummer zur Identifikation verwendet.

Im Umkehrfall ist auch der Einschluss eines Kostenträgers sinnvoll, wenn beispielsweise eine Leistung nur mit einem Kostenträger verhandelt wurde. Dabei ist dann die Kostenträger-Liste als Einschluss zu definieren, indem das V-Attribut der Liste mit „true“ belegt wird.

element kt_liste

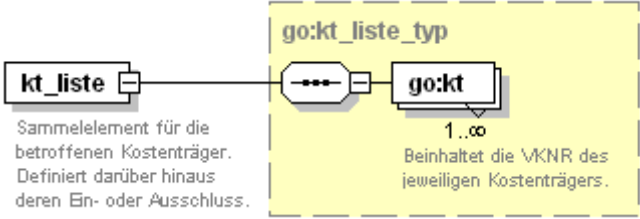
| | | | | | | |
|----------------------|--|--------------------|-----------------|---------|-------------------|----------------|
| diagram |  | | | | | |
| type | go:kt liste_typ | | | | | |
| properties | content complex | | | | | |
| attributes | Name V | Type xs:boolean | Use required | Default | Fixed | Annotation |
| identity constraints | unique | Name u_kt_V | Refer | | Selector go:kt | Field(s) @V |
| annotation | documentation Sammelement für die betroffenen Kostenträger. Definiert darüber hinaus deren Ein- oder Ausschluss. | | | | | |

V

true /1: Kostenträger eingeschlossen

false /0: Kostenträger ausgeschlossen

<kt>

Kostenträger (VKNR)

14.5.1 Element: kt

Ein Kostenträger wird durch seine Vertragskassennummer identifiziert.

element **kt_liste/kt**

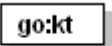
| | | | | | | |
|------------|--|---|----------|---------|-------|------------|
| diagram |  <p>Beinhaltet die VKNR des jeweiligen Kostenträgers.</p> | | | | | |
| properties | isRef | 0 | | | | |
| | content | complex | | | | |
| attributes | Name | Type | Use | Default | Fixed | Annotation |
| | V | go:vknr_typ | required | | | |
| annotation | documentation | Beinhaltet die VKNR des jeweiligen Kostenträgers. | | | | |

V VKNR

Hinweis:

Weitere Informationen zum Kostenträger sind über die Kostenträgerstammdatei (SDKT) einholbar, was im weitesten Sinne ebenfalls als Schlüsseltabelle angesehen werden kann.

14.6 Element: ktab_liste

Die <ktab_liste> definiert den Ein- bzw. Ausschluss von Kostenträgerabrechnungsbereichen. Wie bei den meisten Listen ist auch hier durch die Definition des V-Attributes der Liste die Angabe einer Positiv- bzw. Negativliste möglich.

element **ktab_liste**

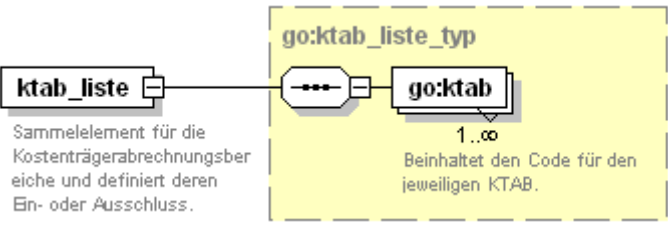
| | | | | | | |
|----------------------|---|---|----------|----------|----------|------------|
| diagram |  <p>Sammelelement für die Kostenträgerabrechnungsbereiche und definiert deren Ein- oder Ausschluss.</p> <p>Beinhaltet den Code für den jeweiligen KTAB.</p> | | | | | |
| type | go:ktab_liste_typ | | | | | |
| properties | content | complex | | | | |
| attributes | Name | Type | Use | Default | Fixed | Annotation |
| | V | xs:boolean | required | | | |
| identity constraints | unique | Name | Refer | Selector | Field(s) | |
| | | u_ktab_V | | go:ktab | @V | |
| annotation | documentation | Sammelelement für die Kostenträgerabrechnungsbereiche und definiert deren Ein- oder Ausschluss. | | | | |

V true /1: Einschluss
false /0: Ausschluss

<ktab> Kostenträgerabrechnungsbereich

14.6.1 Element: ktab

Der Kostenträgerabrechnungsbereich wird durch das Element <ktab> angegeben. Angelehnt an der Codierung aus der KV-Abrechnung wird auch für den Kostenträgerabrechnungsbereich eine Schlüsseltable verwendet.

element **ktab_liste/ktab**

| | | | | | | |
|------------|---|--|----------|---------|------------------------|------------|
| diagram |  <p>Beinhaltet den Code für den jeweiligen KTAB.</p> | | | | | |
| properties | isRef | 0 | | | | |
| | content | complex | | | | |
| attributes | Name | Type | Use | Default | Fixed | Annotation |
| | V | xs:string | required | | | |
| | S | xs:string | required | | 1.2.276.0.76.5.2 39 | |
| | SV | xs:string | required | | | |
| annotation | documentation | Beinhaltet den Code für den jeweiligen KTAB. | | | | |

- V** Code für den KTAB
- S** OID der Schlüsseltable
- SV** Version der Schlüsseltable

14.7 Element: abrechnungsstelle_liste

Um zu kennzeichnen, dass eine Ziffer nur bei bestimmten Abrechnungsstelle(n) akzeptiert wird, ist der Ein- oder Ausschluss von Abrechnungsstellen durch die folgende Struktur vorgegeben:

element **abrechnungsstelle_liste**

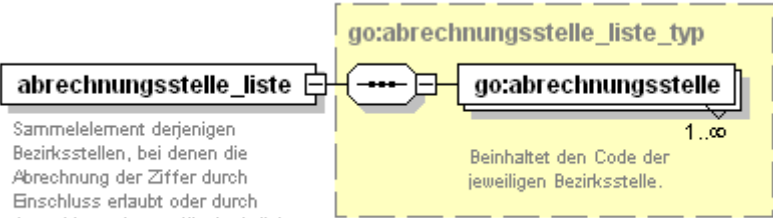
| | | | | | | |
|----------------------|--|---|----------|----------------------|----------|------------|
| diagram |  <p>Sammelelement derjenigen Bezirksstellen, bei denen die Abrechnung der Ziffer durch Einschluss erlaubt oder durch Ausschluss als unzulässig definiert ist.</p> <p>Beinhaltet den Code der jeweiligen Bezirksstelle.</p> | | | | | |
| type | go:abrechnungsstelle_liste_liste_typ | | | | | |
| properties | content | complex | | | | |
| attributes | Name | Type | Use | Default | Fixed | Annotation |
| | V | xs:boolean | required | | | |
| identity constraints | unique | Name | Refer | Selector | Field(s) | |
| | | u_abrechnungsstelle _V | | go:abrechnungsstelle | @V | |
| annotation | documentation | Sammelelement derjenigen Bezirksstellen, bei denen die Abrechnung der Ziffer durch Einschluss erlaubt oder durch Ausschluss als unzulässig definiert ist. | | | | |

- V** true /1: Abrechnungsstelle(n) eingeschlossen
- false /0: Abrechnungsstelle(n) ausgeschlossen
- <abrechnungsstelle>** Bezirks-/ Abrechnungsstelle

14.7.1 Element: abrechnungsstelle

Die Bezirksstellen der Kassenärztlichen Vereinigungen sind wiederum durch eine Schlüssel-tabelle abgebildet.

element **abrechnungsstelle_liste/abrechnungsstelle**

| | | | | | | |
|------------|--|---|-----------------|---------|------------------------|------------|
| diagram |  <p>Beinhaltet den Code der jeweiligen Bezirksstelle.</p> | | | | | |
| properties | isRef | 0 | content | complex | | |
| attributes | Name | Type | Use | Default | Fixed | Annotation |
| | V | xs:string | required | | | |
| | S | xs:string | required | | 1.2.276.0.76.5.2 30 | |
| | SV | xs:string | required | | | |
| annotation | documentation | Beinhaltet den Code der jeweiligen Bezirksstelle. | | | | |

V Code für die Bezirksstelle

S OID der Schlüssel-tabelle

SV Version der Schlüssel-tabelle

14.8 Element: as_ktgruppen_liste

Gesetzt den Fall, dass gegen eine Abrechnungsstelle diverse Kostenträgergruppen gesperrt sind, kann ein sogenannter „Abrechnungsstellenbezogener Kostenträgergruppen-Ausschluss“ als Positiv- oder Negativliste definiert werden. Dieses Konstrukt wird im Folgenden vorgestellt:

element **as_ktgruppen_liste**

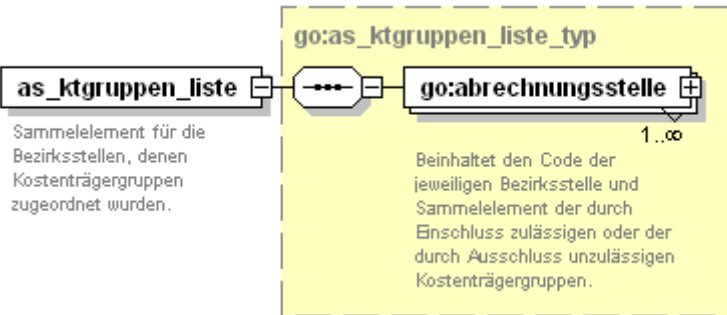
| | | | | | | |
|------------|--|------------|----------|---------|-------|------------|
| diagram |  <p>Sammelement für die Bezirksstellen, denen Kostenträgergruppen zugeordnet wurden.</p> <p>Beinhaltet den Code der jeweiligen Bezirksstelle und Sammelement der durch Einschluss zulässigen oder der durch Ausschluss unzulässigen Kostenträgergruppen.</p> | | | | | |
| type | go:as_ktgruppen_liste_typ | | | | | |
| properties | content | complex | | | | |
| attributes | Name | Type | Use | Default | Fixed | Annotation |
| | V | xs:boolean | required | | | |

| | | | | | |
|----------------------|---------------|--|-------|----------------------------------|----------------|
| identity constraints | unique | Name u_as_abrechnungsstelle_V | Refer | Selector go:abrechnungsstelle | Field(s) @V |
| annotation | documentation | Sammelelement für die Bezirksstellen, denen Kostenträgergruppen zugeordnet wurden. | | | |

V true /1: Einschluss
false /0: Ausschluss

<abrechnungsstelle> Bezirks-/ Abrechnungsstelle

14.8.1 Element: abrechnungsstelle

Für die Bezirksstelle kommt das bereits unter 14.7.1 erläuterte Element zum Einsatz. Der Unterschied liegt in diesem Zusammenhang darin, dass noch ein Kindelement <ktgruppe> existiert.

element as_ktgruppen_liste/abrechnungsstelle

| | | | | | | |
|----------------------|--|--|-----------------|-------------------------|------------------|------------|
| diagram |  <p>Beinhaltet den Code der jeweiligen Bezirksstelle und Sammelelement der durch Einschluss zulässigen oder der durch Ausschluss unzulässigen Kostenträgergruppen.</p> <p>1..∞ Beinhaltet den Code der jeweiligen Kostenträgergruppe.</p> | | | | | |
| properties | isRef | 0 | content | complex | | |
| attributes | Name | Type | Use | Default | Fixed | Annotation |
| | V | xs:string | required | | | |
| | S | xs:string | required | | 1.2.276.0.76.5.2 | |
| | SV | xs:string | required | | 30 | |
| identity constraints | unique | Name u_as_ktgruppe_V | Refer | Selector go:ktgruppe | Field(s) @V | |
| annotation | documentation | Beinhaltet den Code der jeweiligen Bezirksstelle und Sammelelement der durch Einschluss zulässigen oder der durch Ausschluss unzulässigen Kostenträgergruppen. | | | | |

V Code für die Bezirkstelle

S OID der Schlüsseltabelle

SV Version der Schlüsseltabelle

<ktgruppe> Kostenträgergruppe

14.8.1.1 Element: ktgruppe

element as_ktgruppen_liste/abrechnungsstelle/ktgruppe

| | |
|---------|---|
| diagram |  <p>Beinhaltet den Code der jeweiligen Kostenträgergruppe.</p> |
|---------|---|



| | | | | | | |
|------------|----------------------------|--|-----------------|---------|------------------------|------------|
| properties | isRef 0 content complex | | | | | |
| attributes | Name | Type | Use | Default | Fixed | Annotation |
| | V | xs:string | required | | | |
| | S | xs:string | required | | 1.2.276.0.76.5.2 40 | |
| | SV | xs:string | required | | | |
| annotation | documentation | Beinhaltet den Code der jeweiligen Kostenträgergruppe. | | | | |

V Code für KT-Gruppe

S OID

SV ~~Version~~ ~~OID~~

15 Sektion: vdx

In dieser Sektion werden relevante Daten zum Vertragsdatensatz (vdx) zur Verfügung gestellt. Weitergehende Informationen zu den einzelnen Elementen und deren Bedeutung können bei Bedarf in dem jeweiligen Projekt nachgeschlagen werden, da diese in der Regel äquivalent eingesetzt werden.

element vdx

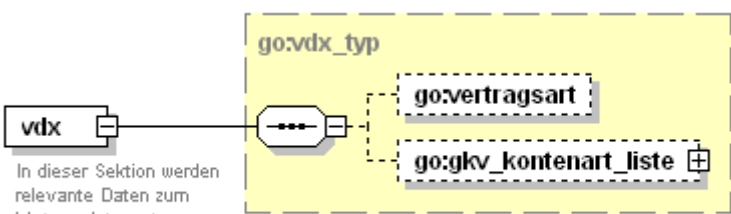
| | |
|------------|--|
| diagram |  <p>In dieser Sektion werden relevante Daten zum Vertragsdatensatz zur Verfügung gestellt.</p> |
| type | go:vdx_typ |
| properties | content complex |
| annotation | documentation In dieser Sektion werden relevante Daten zum Vertragsdatensatz zur Verfügung gestellt. |

<vertragsart> Vertragsart

<gkv_kontenart_liste> Kontenart

15.1 Element: vertragsart

Die Vertragsart orientiert sich an den bereits existieren Codes und kann gegen die entsprechende Schlüsseltabelle aufgelöst werden.

element vertragsart

| | | | | | | |
|------------|-----------------------|-----------|------------|---------|------------------|------------|
| diagram | go:vertragsart | | | | | |
| properties | isRef | 0 | | | | |
| | content | complex | | | | |
| attributes | Name | Type | Use | Default | Fixed | Annotation |
| | V | xs:string | required | | | |
| | S | xs:string | required | | 1.2.276.0.76.5.2 | |
| | SN | xs:string | prohibited | | 57 | |

V Code für die Vertragsart

S OID der Schlüsseltabelle

15.2 Element: gkv_kontenart_liste

Da die GKV-Kontenart mehrfach definiert sein kann, werden diese Elemente durch eine Liste geklammert und folenden Aufbau:

element **gkv_kontenart_liste**

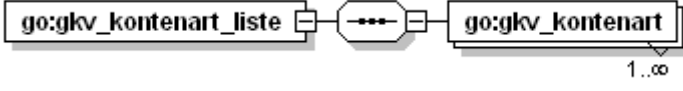
| | | | | | |
|----------------------|--|---------------|-------|------------------|----------|
| diagram |  | | | | |
| properties | isRef | 0 | | | |
| | content | complex | | | |
| identity constraints | unique | Name | Refer | Selector | Field(s) |
| | | u_kontenart_V | | go:gkv_kontenart | @V |

<gkv_kontenart> Kontenarten

15.2.1 Element: gkv_kontenart

Für gewöhnlich ist für eine GNR die Angabe eines ambulanten und ggf. eines stationären Kontos erlaubt. Für zukünftige Anwendungen können neue Konten hinzukommen, wodurch das Vorkommen dieses Elementes vorerst nicht beschränkt ist.

element **gkv_kontenart_liste/gkv_kontenart**

| | | | | | | |
|------------|---|-----------|------------|---------|------------------|------------|
| diagram |  | | | | | |
| properties | isRef | 0 | | | | |
| | content | complex | | | | |
| attributes | Name | Type | Use | Default | Fixed | Annotation |
| | V | xs:string | required | | | |
| | S | xs:string | required | | 1.2.276.0.76.5.2 | |
| | SN | xs:string | prohibited | | 58 | |

V Code für die Kontenart

S OID der Schlüsseltabelle

16 Referenzierte Dokumente

| Referenz | Dokument |
|---|--|
| [KBV_ITA_VGEX_eHD] | ehd – eHealthData Richtlinie: Grundstrukturen, Regeln und Namensgebung beim Entwurf von XML-Schnittstellen |
| [KBV_ITA_VGEX_Datensatzbeschreibung_KVDT] | KBV_ITA_VGEX_Datensatzbeschreibung_KVDT |